

J. C. B. MÁQUINAS E EQUIPAMENTOS LTDA

CNPJ: 16.850.663/0002-16 – INSCRIÇÃO ESTADUAL: 127.491.901.112

ENDEREÇO: Rua Três Marias, nº 22 Jd. Madeirense

Guarulhos / SP – Cep: 07.110-170

TELEFONE: 43 3338 7221 – e-mail: comercial@webvalor.net.br

PROPOSTA DE PREÇOS

A Prefeitura Municipal de Américo Brasiliense/SP

Apresentamos nossa proposta para fornecimento do Item abaixo discriminados, conforme solicitado em instrumento convocatório da licitação em epígrafe.

PREFEITURA MUNICIPAL DE AMÉRICO BRASILIENSE/SP					
EDITAL DE PREGÃO PRESENCIAL N.º 0145/2022					
Fornecedor: J.C.B. MÁQUINAS E EQUIPAMENTOS LTDA CNPJ: 16.850.663/0002-16 Insc. Estadual: 127.491.901.112 Endereço: Rua Três Marias, 22, Jd. Madeirense Cidade: Guarulhos Estado: São Paulo CEP: 07.110-170 Telefone: (43) 3338-7221			Banco: Itaú Agência: 3893 Conta-Corrente: 21083-5		
Item	Descrição	Unid	Qtd	Valor Unit.	Valor Total
1	Marca: FORD Modelo: TRANSIT L3H3 ZERO KM Branca (pintura sólida)	unid	01	R\$ 315.000,00	R\$ 315.000,00
518.0010 - VEÍCULO TIPO VAN NA COR BRANCA ZERO KM, COM CAPACIDADE NO MÍNIMO 10 (DEZ) PASSAGEIROS (INCLUINDO MOTORISTA) COM ACESSIBILIDADE PARA 1 CADEIRANTE DE ACORDO COM A RESOLUÇÃO CONTRAN 316/09; TRAÇÃO 4X2; DIREÇÃO HIDRÁULICA OU ELÉTRICA ; CÂMBIO MANUAL; COMBUSTÍVEL DIESEL; POTÊNCIA MÍNIMA DE 130 CV OU SUPERIOR; DISTANCIA ENTRE EIXOS MIN 3665; TV COM KIT MULTIMÍDIA E DEMAIS ACESSÓRIOS E ITENS DA VERSÃO OFERECIDA. GARANTIA MÍNIMA DE 12 (DOZE) MESES E ATENDENDO A TODAS AS DEMAIS EXIGÊNCIAS DO EDITAL E TERMO DE REFERÊNCIA.					
VALOR DA PROPOSTA: R\$ 315.000,00 (Trezentos e quinze mil reais)					

DECLARAÇÕES:

Tomamos conhecimento de todas as informações e das condições locais para o cumprimento das obrigações, e execução do objeto da licitação e na concordância com todos os termos deste edital, inclusive no seguinte:

Que a proposta de preços terá validade de no mínimo 60 (sessenta) dias corridos contados da data de sua apresentação.

Prazo de Entrega: Conforme solicitação do Departamento de Transporte, a entrega do veículo deverá ser feita em até 120 (cento e vinte) dias, contados a partir do primeiro dia útil

J. C. B. MÁQUINAS E EQUIPAMENTOS LTDA
CNPJ: 16.850.663/0002-16 – INSCRIÇÃO ESTADUAL: 127.491.901.112

J. C. B. MÁQUINAS E EQUIPAMENTOS LTDA

CNPJ: 16.850.663/0002-16 – INSCRIÇÃO ESTADUAL: 127.491.901.112

ENDEREÇO: Rua Três Marias, nº 22 Jd. Madeirense

Guarulhos / SP – Cep: 07.110-170

TELEFONE: 43 3338 7221 – e-mail: comercial@webvalor.net.br

subsequente ao recebimento da Ordem de Fornecimento, as quais serão expedidas pelo Departamento de Compras e Licitações do Município, em plena conformidade com as especificações do Edital, seus Anexos.

Condições de Pagamento: O pagamento será efetuado em até 30 (trinta) dias após o recebimento definitivo do objeto, ou da respectiva parcela, por meio de depósito em conta corrente, após a apresentação da nota fiscal/fatura eletrônica devidamente atestada pelo Diretor do Departamento competente e será realizado proporcionalmente à quantidade efetivamente recebida em definitivo.

Prazo de Garantia: Garantia mínima de 12 (doze) meses.

Assistência Técnica: Conforme edital e termo de referência.

E QUE CONCORDAMOS E CUMPRIREMOS PLENAMENTE COM O DISPOSTO NO DETALHAMENTO DO OBJETO CONSTANTE DO TERMO DE REFERÊNCIA DO EDITAL EM EPÍGRAFE.

1 - DADOS BANCÁRIOS:

Banco Itaú

Agência: 3893

Conta-Corrente: 21083-5

2 – NOME DO REPRESENTANTE LEGAL QUE FIRMARÁ CONTRATO COM A ADMINISTRAÇÃO:

Nome: Joel Cesar Brasil Garcia Cargo: Sócio Administrador

Data de Nascimento: 14/02/1970 Estado Civil: Casado

CPF: 110.680.408-23 RG: 4.115.908-1 SESP PR

Endereço: Rua Parque Estadual Pico do Marumbi, nº 20, quadra 03 lote 09

Londrina - PR CEP: 86058-110

Telefone: 43 33387221

Email: comercial@webvalor.net.br

Londrina, 10 de outubro de 2022

J. C. B. E.

J. C. B. MÁQUINAS E EQUIPAMENTOS LTDA
CNPJ Nº 16.850.663/0002-16
P.P.

[Handwritten signatures and initials]

7

J. C. B. MÁQUINAS E EQUIPAMENTOS LTDA
CNPJ: 16.850.663/0002-16 – INSCRIÇÃO ESTADUAL: 127.491.901.112

[Handwritten signatures and initials]

Ford

TRANSIT FURGÃO



REVISÃO PREÇO FIXO FORD. SEU CARRO NOVO POR MAIS TEMPO.

FORDPASS Baixe o aplicativo e tenha acesso a informações e serviços para o seu veículo. Você poderá receber notificações dos períodos de revisão, fazer o agendamento 100% online e receber todos os detalhes dos serviços durante o processo de agendamento. Além disso, você tem um ano grátis de acesso remoto através do FordPass para travar e destravar o veículo e receber informações como localização do veículo, alertas de funcionamento e aviso de acionamento do alarme (Guard Vehicle). Para mais informações sobre o FordPass, visite www.fordpass.com.br

GARANTIA 1 ano de garantia ou 120 mil KM, sendo o que ocorrer primeiro.

FORD PROTECT Manutenção pré-aquisição que assegura tranquilidade, transparência e preços atrativos com a garantia de qualidade da Ford. Essa comodidade pode ser adquirida na compra do seu veículo OKM, incluso o poder de parcelar o financiamento do veículo. Financiamento sujeito a aprovação de crédito.

SERVIÇOS TOTAL FORD Você pode confiar. Atendimento exclusivo e personalizado, basta agendar o horário de visita, que um Consultor Técnico o receberá você com todos os cuidados necessários realizando uma inspeção no seu veículo e apresentará um orçamento de forma simples e objetiva. Agendará com você o horário de entrega do seu veículo, com total transparência no atendimento. Tudo isso para garantir a qualidade no atendimento, agilidade e conveniência para você que é cliente Ford.

PEÇAS GENUÍNAS FORD São três centros de distribuição que oferecem muito mais agilidade e disponibilidade de peças genuínas, com preço justo e garantia de 1 ano, quando instaladas nas Concessionárias Ford. Nossas peças de reposição seguem os mais rigorosos critérios de aprovação, garantindo e preservando a qualidade de seu Ford.

REVISÃO PREÇO FIXO FORD Na Ford seu carro fica novo por mais tempo. Com a Revisão Preço Fixo Ford você fica tranquilo e sabe antes quanto vai pagar, tudo com mão-de-obra especializada, incluída, verificação de mais de 60 itens, trocas de componentes conforme o Manual do Proprietário e peças genuínas Ford com 1 ano de garantia se instaladas nas Concessionárias Ford.

EXPRESS SERVICE Serviços realizados em até 2 horas. O Express Service foi desenvolvido para pessoas como você, que não têm tempo a perder. Agende seu serviço e acompanhe ou aguarde na Concessionária a realização do reparo de seu veículo. A agilidade, a transparência e o preço justo sempre aqui, agora estão disponíveis para sua comodidade.

AGENDE SEU SERVIÇO A Ford é a pioneira no processo de agendamento 100% on-line, sem a necessidade de contato telefônico para confirmação do seu agendamento para revisões ou manutenções em seu veículo. Basta acessar o aplicativo FordPass ou o site www.ford.com.br, clicar em "Agende seu Serviço" e confira a praticidade de fazer o agendamento on-line na Concessionária Ford de sua preferência. Transparência, agilidade e qualidade: esse é o compromisso Ford com sua tranquilidade.

CENTRAL DE ATENDIMENTO FORD O CAF fornece atendimento e informações sobre seu veículo e todos os serviços oferecidos pela Ford, fale com o nosso atendimento on-line pelo site da Ford ou ligue para 0800 703 3573. O horário de atendimento é de Segunda a Sexta-Feira, das 09h às 21h e aos Sábados das 09h às 14h.

ACESSÓRIOS ORIGINAIS FORD A Ford possui uma linha de acessórios originais desenvolvidos para todos os seus modelos, testados e aprovados por nossa equipe de engenharia, deixando seu veículo com muito mais personalidade e estilo, tudo com a mesma qualidade e garantia Ford. Acesse www.ford.com.br e monte seu modelo como preferir.

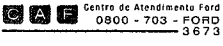

Os preços são sujeitos a alterações. A Ford reserva-se o direito de alterar as especificações e os detalhes de seus produtos a qualquer tempo ou mesmo descontinuar os mesmos, independentemente de aviso ou comunicação e sem incorrer em obrigações ou responsabilidades de qualquer espécie. Alguns valores podem conter taxas e acessórias não incluídas nos preços e em outros fatores. Não opere e não se embriague ao dirigir em nenhuma circunstância. Consulte a disponibilidade dos acessórios originais, de sempre e no site da Ford.

7 96 A 2

TRANSIT FURGÃO

EQUIPAMENTOS DE SÉRIE

Tecnologia e Conectividade

- Câmera de ré
- Computador de bordo em tela TFT 2,3"
- Conectividade via aplicativo FordPass™
 - Alertas de funcionamento do veículo
 - Status remoto do veículo (odômetro, combustível)
 - Travamento e destravamento remoto do veículo
 - Localização do veículo
- MyKey - Chave programável
- Sensor de estacionamento traseiro
- Start & Stop
- Sync Move
 - Comandos de voz em português
 - Conexão Android Auto / Apple Car Play
 - Conexão Bluetooth
 - Conexão Wifi
 - Rádio AM/FM
 - Tela multifuncional de LCD touchscreen com 6"

Segurança

- Avanço Traffic
 - Assistência em frenagens de emergência
 - Assistente de partidas em rampas
 - Controle adaptativo de carga
 - Controle eletrônico anti-capotamento
 - Controle eletrônico de estabilidade
 - Estabilização de vento lateral
 - Luz de emergência em frenagens bruscas
- Airbags frontais (2): motorista e passageiro
- Alerta de limite de velocidade
- Luz de condução diurna
- Trava elétrica das portas
- Travamento automático das portas

Conforto e Conveniência

- 2 Alto-falantes + 2 tweeters
- Apoio de braço para motorista
- Apoio de cabeça dianteiro com regulagem
- Banco do motorista com ajuste de altura
- Chave canivete
- Comandos de áudio no volante
- Direção elétrica
- Entradas USB
- Gancho para reboque dianteiro
- Ganchos para amarração de cargas
- Limitador de velocidade
- Retrovisores externos com ajuste elétrico, aquecimento e indicador de direção
- Porta-copos e garrafas
- Vidros Elétricos Dianteiros com sistema de abertura / fechamento com um toque para cima / baixo
- Volante com ajuste de altura e profundidade



Controle total da sua Transit e do seu negócio na palma da sua mão, com FordPass™ você localiza o seu veículo em tempo real, tem informações sobre a saúde do carro e ainda realiza controles remotos, como travar e destravar o carro.



Facote AdvanceTrac® que entrega mais segurança para o condutor.

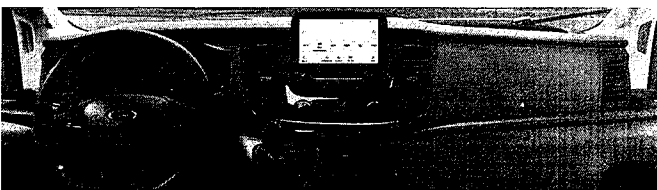

Mais conforto e dirigibilidade em conjunto com o Sync Move e a direção elétrica

Versão	Furgão Médio 10,7m³	Furgão Longo 12,4m³
Carroceria	L2H3	L3H3
Performance	Diesel 2.0 EcoBlue	
Potência [cv @ rpm]	170 cv @ 3500 rpm	
Torque [Nm @ rpm]	39,7 kgf.m @ 1750-2.500 rpm	
Alternador (V / A)	14V 230A	
Bateria (quantidade / V / CCA / Ah)	2 baterias / 12V / 760A / 80 Ah	
Diâmetro embreagem (mm)	273	
Transmissão	Manual de 6 velocidades: 1ª - 5,7 / 2ª - 2,97 / 3ª - 1,80 / 4ª - 1,28 / 5ª - 1,00 / 6ª - 0,78 / Ré - 5,17	
Tração	Traseira. Relação (i) - 3,73	
Chassis	Elétrica	Elétrica
Direção	Independente, com molas helicoidais e barra estabilizadora	
Suspensão dianteira	Independente, com molas helicoidais e barra estabilizadora	
Suspensão traseira	Feixe de molas e amortecedores pressurizados	
Freios	Freios ABS a disco nas 4 rodas - dianteiros ventilados e traseiro sólidos	
Rodas	Aço 16x6,5	
Pneus	235/65 R16C 121/119 R	235/65 R16C 121/119 R
Rodado	simples	
Dimensões (mm)		
Comprimento total (A)	5531	5981
Largura total (com/sem espelhos) (B)	2474 / 2059	2474 / 2059
Altura máxima (C)	2771	2769
Distância entre-eixos (D)	3300	3750
Balanço dianteiro (E)	1208	1208
Balanço traseiro (F)	1023	1023
Vão da porta lateral - largura (G)	1300	1300
Vão da porta lateral - altura (H)	1600	1600
Vão da porta traseira - largura (I)	1565	1565
Vão da porta traseira - altura (J)	1987	1987
Zona de carga - comprimento (K)	3044	3494
Zona de carga - largura (L)	1784	1784
Zona de carga - largura entre caixas de roda (M)	1392	1392
Zona de carga - altura (N)	2125	2125
Altura de carga (carregado/descarregado) (O)	609 / 692	615 / 703
Volume máximo (m³)	10,7	12,4
Volume VDA (m³)	9,9	11,5
Capacidades (kg)		
PVOM - eixo dianteiro	1789	1321
PVOM - eixo traseiro	989	998
PVOM	2278	2319
PBT eixo dianteiro	1620	1676
PBT eixo traseiro	1880	1824
PBT homologado	3500	3500
PBTC	6300	6300
Capacidade máxima de reboque com freio	2800	2800
Capacidade máxima de reboque sem freio	750	750
Capacidade de carga	1222	1181
Volumes (l)		
Tanque de combustível	7	71
Tanque de Arla32	24	24
Motor - volume de óleo com filtro	12	12
Transmissão - volume de óleo	2,4	2,4
Eixo Traseiro - volume de óleo	2,9	2,9
Arrefecimento - volume de fluido	13,4	13,4

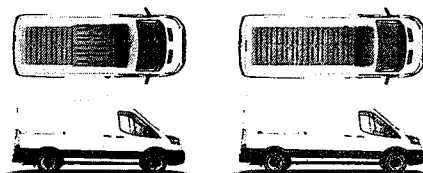

L2H3 Furgão com capacidade volumétrica de carga de 10,7m³ e categoria "B" de habilitação.

L3H3 Furgão com capacidade volumétrica de carga de 12,4m³ e categoria "B" de habilitação.

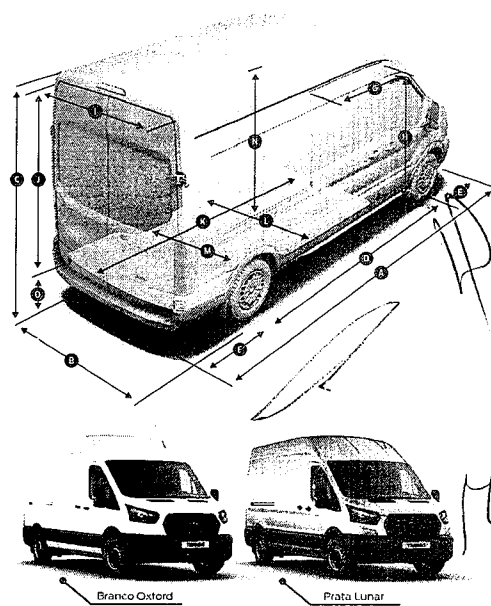

Todas as características técnicas, como dimensões, pesos e capacidades são sujeitas a tolerância de manufatura e se referem aos veículos com o mínimo de equipamentos. Dimensões de altura mostram a variação mínima e máxima considerando respectivamente veículo totalmente carregado e sem carga. As ilustrações são exclusivas para referência e não representam ilustrativas. Método VDA. Este é o método usado pelo instituto alemão de pesquisa de Automobilstudien (VDA) - O cálculo de volume em VDA é determinado preenchendo todas as zonas de carga com blocos na medida de 200x100x50mm, ao fim do preenchimento, os blocos são contados e convertidos na capacidade cúbica (volume).

Ford

TRANSIT MINIBUS



REVISÃO PREÇO FIXO FORD. SEU CARRO NOVO POR MAIS TEMPO.

FORDPASS Faça o aplicativo e tenha acesso a informações e serviços para o seu veículo. Você poderá receber notificações dos prazos de revisão, fazer o agendamento 100% online e receber todos os detalhes dos serviços durante o processo de agendamento. Além disso, você tem um ano grátis de acesso remoto através do FordPass para travar e destravar o veículo e receber informações como localização do veículo, alertas de funcionamento e aviso de acionamento do alarme (Guard Mode). Para mais informações sobre o FordPass, visite www.fordpass.com.br

GARANTIA 1 ano de garantia ou 100 mil km, sendo o que ocorrer primeiro.

FORD PROTECT Manutenção pré-adquirida que assegura tranquilidade, transparência e preços atrativos com a garantia de qualidade da Ford. Essa comodidade pode ser adquirida na compra do seu veículo OKM, inclusive ocorrendo sua parcelação no financiamento de veículo. Financiamento sujeito a aprovação de crédito.

SERVIÇOS TOTAL FORD Você pode contar com atendimento exclusivo e personalizado, basta agendar o horário de visita, que um Consultor Técnico o receberá com todos os cuidados necessários realizando uma inspeção no seu veículo e apresentará um orçamento de forma simples e objetiva. Agendará com você o horário de entrega de seu veículo com total transparência no atendimento. Tudo isso para garantir a qualidade no atendimento, agilidade e conveniência para você que é cliente Ford.

PEÇAS GENUÍNAS FORD São três centros de distribuição que oferecem muito mais agilidade e disponibilidade de peças genuínas, com preço justo e garantia de 1 ano, quando instaladas nas Concessionárias Ford. Nossas peças de reposição seguem os mais rigorosos critérios de aprovação, garantindo e preservando a qualidade de seu Ford.

REVISÃO PREÇO FIXO FORD Na Ford seu carro novo por mais tempo. Com a Revisão Preço Fixo Ford você fica tranquilo e sabe antes quanto vai pagar, tudo com mão-de-obra especializada, inclusive, verificação de mais de 60 itens, trocas de componentes conforme o Manual do Proprietário e peças genuínas Ford com 1 ano de garantia se instaladas nas Concessionárias Ford.

EXPRESS SERVICE Serviços realizados em até 2 horas. O Express Service foi desenvolvido para pessoas como você, que não têm tempo a perder. Agende seu serviço e acompanhe ou aguarde na Concessionária a realização do reparo de seu veículo. A agilidade, a transparência e o preço justo que você sempre quer, agora estão disponíveis para sua comodidade.

AGENDE SEU SERVIÇO A Ford é a pioneira no processo de agendamento 100% on-line, sem a necessidade de contato telefônico para confirmação do seu agendamento para revisões ou manutenções em seu veículo. Basta acessar o aplicativo FordPass ou o site www.ford.com.br, clicar em "Agende seu Serviço" e confira a praticidade de fazer o agendamento on-line na Concessionária Ford de sua preferência. Transparência, agilidade e qualidade: esse é o compromisso Ford com sua tranquilidade.

CENTRAL DE ATENDIMENTO FORD O CAF Comece atendimento e informações sobre seu veículo e todos os serviços oferecidos pela Ford. Fale com o nosso atendimento on-line pelo site da Ford ou ligue para 0800 703 3673. O horário de atendimento é de Segunda a Sexta-Feira, das 07h às 21h e aos Sábados das 08h às 14h.

ACESSÓRIOS ORIGINAIS FORD A Ford possui uma linha de acessórios originais desenvolvidos para todos os seus modelos, testados e aprovados por nossa equipe de engenharia, deixando seu veículo com muito mais personalidade e estilo, tudo com muita qualidade e garantia Ford.

Acesse www.ford.com.br e monte seu modelo como preferir.

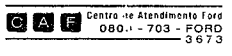

*O preço final depende de impostos. A Ford reserva-se o direito de alterar as especificações e o design de seus produtos a qualquer momento sem aviso prévio. A comunicação e sem qualquer responsabilidade de qualquer espécie. Alguns equipamentos, cores externas e revestimentos internos disponíveis nas lojas e em outros pontos de venda e podem não estar disponíveis em algumas vendas apresentadas na publicação deste catálogo (08/2018). Consulte a disponibilidade dos acessórios originais. Use sempre o cinto de segurança. Ford é uma marca registrada da Apple, Inc.

Handwritten signatures and marks at the bottom of the page.

TRANSIT MINIBUS

• EQUIPAMENTOS DE SÉRIE

Tecnologia e Conectividade

- Assistente de permanência em faixa
- Câmara de ré
- Computador de bordo em tela LCD de 4.2"
- Conectividade via aplicativo FordPass™
 - Alerta de acionamento do alarme
 - Alertas de funcionamento do veículo
 - Status remoto do veículo (hidrômetro, combustível)
 - Travamento e destravamento remoto do veículo
 - Localização do veículo
- ECOn Coach - condução inteligente
- MyKey - Chave programável
- Piloto automático adaptativo
- Sensor de estacionamento traseiro
- Start & Stop
- Syn. Move
 - Comandos de voz em português
 - Conexão Android Auto / Apple Car Play
 - Conexão Bluetooth
 - Conexão Wi-Fi
 - Rádio AM/FM
 - Tela multifuncional de LCD touchscreen com 6"

Segurança

- Avanço Traic[®]
 - Assistência em frenagens de emergência
 - Assistente de partidas em rampas
 - Controle adaptativo de carga
 - Controle eletrônico anti-capotamento
 - Controle eletrônico de estabilidade
 - Estabilização de vento lateral
 - Luz de emergência em frenagens bruscas
- Arbóres frontais (2): motorista e passageiro
- Artes de colisão
- Alerta de limite de velocidade
- Assistente de frenagem autónoma com detecção de pedestres
- Cinto de segurança de 3 pontos para passageiros
- Detector de fadiga
- Faros de neblina dianteiro
- Luz de condução diurna
- Trava elétrica das portas
- Travamento automático das portas

Conforto e Conveniência

- 2 Alto-falantes + 2 tweeters
- Abertura e fechamento automático dos vidros elétricos
- Apoio de braço para motorista
- Apoio de cabeça dianteiro com regulagem
- Banco do motorista com ajuste de altura
- Bancos de passageiros reclináveis (somente versão 17+1/18+1)
- Bancos de passageiros com fileira central
- Chave canivete
- Comandos de áudio no volante
- Direção elétrica
- Entradas USB para motoristas e passageiros
- Esprimo lateral, elétrico
- Gancho para reboque dianteiro
- Limitador de velocidade
- Retrovisores externos com ajuste elétrico, aquecimento e indicador de direção
- Porta cacos e garrafas
- Vidros Elétricos Dianteiros com sistema de abertura / fechamento com um toque para cima / baixo
- Volante com ajuste de altura e profundidade



Tecnologias como Piloto automático adaptativo, Assistente de permanência em faixa e direção elétrica fornecem mais produtividade ao seu negócio



Facote Avanço Traic[®] que errega mais segurança para o condutor e passageiros



Mais conforto e dirigibilidade em conjunto com o Sync Move

Versão	Minibus 14+1 / 15+1	Minibus 17+1 / 18+1	Vitrada
Carroceria	L3H2	L4H3	L3H2
Performance			
Motor	Diesel 2.0 EcoBlue		
Potência [cv @ rpm]	170 cv @ 3500 rpm		
Torque [Nm @ rpm]	405 Nm @ 1.750-2.500 rpm		
Alternador (V / A)	14V 230A		
Bateria (quantidade / V / CCA / Ah)	2 baterias / 12V / 760A / 80 Ah		
Diâmetro embreagem (mm)	273		
Transmissão	Manual de 6 velocidades: 1ª - 5,70 / 2ª - 2,29 / 3ª - 1,80 / 4ª - 1,28 / 5ª - 1,00 / 6ª - 0,78 / R6 - 5,17		
Tração	Traseira: Relação (i) - 3,73		
Chassis			
Direção	Elétrica	Elétrica	Elétrica
Suspensão dianteira	Independente, com molas helicoidais e barra estabilizadora		
Suspensão traseira	Feixe de molas e amortecedores pressurizados		
Freios	Freios ABS à disco nas 4 rodas - dianteiros ventilados e traseiro sólidos		
Rodas	Aço 16x6.5	Aço 16x6	Aço 16x6.5
Pneus	235/65 R16C 121/119 R	195/75 R16C 110/108 R	235/65 R16C 121/119 R
Dimensões (mm)			
Comprimento total (A)	5981	6703	5901
Largura total (com/sem espelhos) (B)	2474/2112	2474/2126	2474/2112
Altura máxima (C)	2547	2781	2547
Distância entre-eixos (D)	3750	3750	3750
Balanço dianteiro (E)	1023	1023	1023
Balanço traseiro (F)	1208	1931	1208
Vão da porta lateral - largura (G)	1200	1200	1200
Vão da porta lateral - altura (H)	1564	1564	1564
Vão da porta traseira - largura (I)	1520	1520	1520
Vão da porta traseira - altura (J)	1597	1836	1597
Volume máximo (m³)	11	15	11
Volume VDA/ISO (m³)	10,2	14,1	10,2
Capacidades			
PVOM - eixo dianteiro	1420	1314	1401
PVOM - eixo traseiro	1394	1884	1356
PVOM	2814	3198	2557
PBT eixo dianteiro	1699	1523	1781
PBT eixo traseiro	2401	3077	2319
PBT homologado	4100	4600	4100
PBTC	5500	5350	5500
Capacidade máxima de reboque com freio	2500	2500	2500
Capacidade máxima de reboque sem freio	750	750	750
Lotação	1286	1402	1543
Volúmenes			
Tanque de combustível (l)	71	71	71
Tanque de ARL32 (l)	24	24	24
Motor - volume de óleo com filtro (l)	12	12	12
Transmissão - volume de óleo (l)	2,4	2,4	2,4
Eixo Traseiro - volume de óleo (l)	2,9	2,9	2,9
Arefecimento - volume de fluido (l)	13,4	13,4	13,4

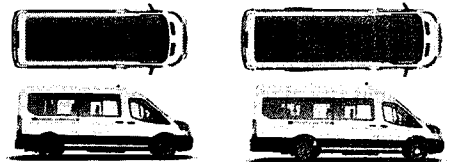

L3H2 versão Minibus com 14+1 / 15+1 lugares e versão Vitrada com 2+1 lugares

L4H3 versão Minibus com 17+1 / 18+1 lugares

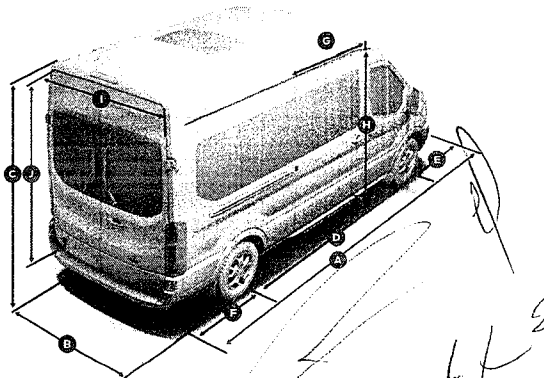

Branco Oxford

Prata Lunar