

ANEXO - PROPOSTA COMERCIAL

THADS SERVICOS EIRELI-ME

Av. Barão do Rio Branco, 1459, Centro - Andradina/SP - CEP: 16901-001

FONE: 18 3722-7376 / E-MAIL: thadsconsultoria@gmail.com

CNPJ: 27.120.037/0001-00 / I.E: 170.084.668.113

PREGÃO: 062/2022

PROCESSO: 0165/2022

REPRESENTANTE LEGAL: Anderson Disque de Souza / RG: 40.360.404-7 / CPF: 349.761.668-05 / Data de Nascimento 02/02/1987

PREFEITURA MUNICIPAL DE AMÉRICO BRASILIENSE

Objeto: AQUISIÇÕES DE PEÇAS, LICENÇA AUTOCAD AEC COLLECTION E EQUIPAMENTOS DE INFORMÁTICA, CONFORME ESPECIFICAÇÕES DO TERMO DE REFERÊNCIA DO EDITAL e demais anexos que integram este Edital.

Item	Objeto	Marca/Modelo	Qtd	Valor Unitário	Valor Total
1	5120008 - MICRO COMPUTADOR COMPLETO - SEM MONITOR, conforme especificações do Anexo II - Termo de Referência do Edital.	Integralizado - Intel Core i3-10100	123	R\$ 3.700,00	R\$ 455.100,00
2	5120009 - MONITOR 19.5 - LED conforme especificações do Anexo II - Termo de Referência do Edital.	HQ - 19.5HQ-LED e Ajuste de Altura Vinik SM320C	123	R\$ 845,00	R\$ 103.935,00
3	5120020 - TABLET 10,5" conforme especificações do Anexo II - Termo de Referência do Edital.	Samsung - Galaxy A8 SM-X205	8	R\$ 1.625,00	R\$ 13.000,00
5	0040418 - ROTEADOR conforme especificações do Anexo II - Termo de Referência do Edital.	D-Link - AC1300 DIR-853	5	R\$ 359,28	R\$ 1.796,40
6	0040517 - ESTABILIZADOR DE VOLTAGEM - 300VA conforme especificações do Anexo II - Termo de Referência do Edital.	SMS - 300VA BIVOLT - 15970	25	R\$ 143,00	R\$ 3.575,00
13	0040631 - HD SSD conforme especificações do Anexo II - Termo de Referência do Edital.	Adata - SU630 ASU630SS-240GQ-R	50	R\$ 169,00	R\$ 8.450,00
14	0040637 - SWITCH 8 PORTAS 10/100/1000 conforme especificações do Anexo II - Termo de Referência do Edital.	TP-Link - MS108G	18	R\$ 123,50	R\$ 2.223,00
15	0040445 - SWITCH DE 24 PORTAS conforme especificações do Anexo II - Termo de Referência do Edital.	TP-Link - TL-SG1024D	5	R\$ 715,00	R\$ 3.575,00
16	0040573 - PROCESSADOR COM COOLER CORE I3 conforme especificações do Anexo II - Termo de Referência do Edital.	Intel - Core i3-10100	3	R\$ 845,00	R\$ 2.535,00
19	0040586 - ROUTER BOARD 750 conforme especificações do Anexo II - Termo de Referência do Edital.	Mikrotik - RB750GR3 HEX	15	R\$ 325,00	R\$ 4.875,00
21	5120007 - NOTEBOOK conforme especificações do Anexo II - Termo de Referência do Edital.	Acer - Aspire 5 A515-54G-52FY com Office e Windows	12	R\$ 5.720,00	R\$ 68.640,00

Total Global:

R\$ 667.704,40

I - Dados Bancários: Banco do Brasil / Agencia: 0273-9 / Conta Corrente: 39506-4.

II - Validade proposta: 60 (sessenta) dias

III - Declaramos que o produto é de primeira qualidade, que atende todas as especificações do edital e prazo de garantia.

IV - Declaramos que a empresa dispõe de pessoal técnico para orientar a instalação e o funcionamento.

V - Prazo de entrega: 30 (trinta) dias

VI - Prazo de pagamento: 15 (quinze) dias

VII - Garantia: 12 (doze) meses

VIII - Nos preços ofertados já estão inclusos os tributos, fretes, taxas, seguros, encargos sociais, trabalhistas e todas as demais despesas necessárias ao fornecimento do objeto.

IX - Sob penas da lei, que não possui em seu quadro societário servidor público da ativa, ou empregado de empresa pública ou de sociedade de economia mista, por serviços prestados, inclusive consultoria e assistência técnica, salvo nas hipóteses previstas na LDO.

X - Que se compromete a efetuar a entrega do equipamento no preço e prazos constantes de sua proposta.

Américo Brasiliense, 19 de outubro de 2022.



Anderson Disque de Souza

RG: 40.360.404-7 / CPF: 349.761.668-05



GABINETES

GABINETE ONE G1 COM FONTE 200W

Tag: Informática

Ideal para uso Home&Office

Feito com chapas resistentes com 0,4mm, superiores à concorrência, e já acompanhado por uma fonte de 200W, o gabinete ONE G1 da VINIK é o que você precisa para montar seu computador.

DESCRIÇÃO

INFORMAÇÃO ADICIONAL

DESCRIÇÃO

Gabinete ideal para uso Home&office;

- Fonte de energia ATX de 200 W;
- 2x portas USB 2.0 e áudio frontal;
- Compatível com placas micro ATX;
- Chapas de alta qualidade 0.4mm;
- Espaço para 1 fan de 80mm na parte traseira;
- Expansão: 4

Baixas

02 baias de 5.25"
01 baia 3.5";

Dimensões do Gabinete (LxAXP)

180x365x360 mm



H410MH Motherboard

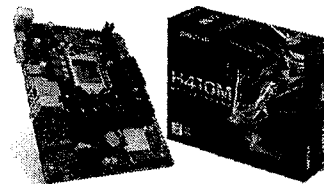

- Supports 10th Generation Intel Core™ Processor
- Intel H410 single chip architecture
- Supports 2-DIMM DDR4- 1866/ 2133/ 2400/ 2666/ 2800/ 2933 up to 64 GB Memory max capacity
- Supports PCIe M.2 (10Gb/s)
- Supports HDMI 4K resolution
- Supports GbE LAN

H410MH Specification

CPU SUPPORT

Support for 10th Generation Intel® Core™ i9 processors/Intel® Core™ i7 processors/Intel® Core™ i5 processors/Intel® Core™ i3 processors/Intel® Pentium® processors/Intel® Celeron® processors in the LGA1200 package
* Please refer to www.biostar.com.tw for CPU support list.

MEMORY

Supports Dual Channel DDR4 1866/ 2133/ 2400/ 2666/ 2800/ 2933
2 x DDR4 DIMM Memory Slots, Max. Supports up to 64 GB Memory
Each DIMM supports non-ECC 4/8/16/32GB DDR4 module
* Please refer to Memory Support List for more information.
Core (i9/i7) support DDR4 up to 2933 MHz; Core (i5/i3), Pentium and Celeron support DDR4 up to 2666 MHz.

INTEGRATED VIDEO

By CPU model
Supports DX12
Supports HDCP

Handwritten marks and signatures at the bottom right of the page, including a large '8' and other scribbles.

STORAGE	Total supports 1 x M.2 slots and 4 x SATA III(6Gb/s) ports 1 x PCIe-M2 socket , with M key, type 2242/2260/2280 storage devices support SATA & PCIe 3.0 x 2 mode 4 x SATA III (6Gb/s) * When using SATA SSD module on M.2(Pcie-M2)slot, the SATA_1 connector will be disabled.
LAN	RTL8111H 10/ 100/ 1000 Mb/s auto negotiation, Half / Full duplex capability
AUDIO CODEC	ALC887 7.1 Channels, High Definition Audio
USB	4 x USB 3.2(Gen1) ports (2 on rear I/Os and 2 via internal headers) 6 x USB 2.0 ports (4 on rear I/Os and 2 via internal headers)
EXPANSION SLOT	2 x PCIe 3.0 x 1 Slots 1 x PCIe 3.0 x 16 Slot
REAR I/O	1 x PS/2 Keyboard 1 x PS/2 Mouse 1 x HDMI Port 1 x VGA Port 2 x USB 3.2 (Gen1) Ports 4 x USB 2.0 Ports 1 x LAN port 3 x Audio Jack
INTERNAL I/O	4 x SATA III Connectors (6Gb/s) 1 x USB 2.0 Header (each header supports 2 USB 2.0 ports) 1 x USB 3.2 (Gen1) Header (each header supports 2 USB 3.2 (Gen1) ports) 1 x 8-Pin Power Connector 1 x 24-Pin Power Connector 1 x CPU Fan Connector 1 x System Fan Connector 1 x Front Panel Header 1 x Front Audio Header 1 x Clear CMOS Header 1 x COM Port Header
H/W MONITORING	CPU / System Temperature Monitoring CPU / System Fan Monitoring Smart / Manual CPU Fan Control CPU/DDR Voltage Monitoring
DIMENSION	Micro ATX Form Factor Dimension: 17.9cm x 22.6cm (W x L)

OS SUPPORT	Supports Windows 10 (64bit) / 11(64bit) *Biostar reserves the right to add or remove support for any OS with or without notice.
BUNDLE SOFTWARE	BullGuard
ACCESSORIES	2 x SATA Cable 1 x I/O Shield 1 x DVD Driver 1 x Quick Guide
FEATURES	Supports 100% Solid capacitor

H410MH OVERVIEW

CPU-Chipset



Intel H410 chipset

With the Intel® H410 chipset and the 10th generation Intel® Core™ processors, you will immediately be at the forefront of the battlefield, fueled by mind-blowing power and performance. From content creation to gaming, the Intel H410 chipset provides you with the power and performance you need.

Audio+

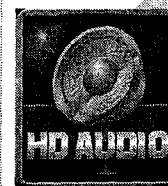

HD Audio

Provides high quality sound with minimal loss of audio fidelity.

Video+



HDMI 4K2K

The new 4K2K resolution enables high-definition image display with four times the resolution of full HD, 4K2K display is faithfully express bright, highly detailed content that fills the entire screen with lifelike images. Connectivity with PCs via a single HDMI cable for displaying 4K2K data.

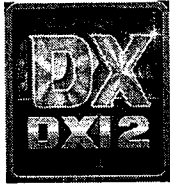

DX12

DirectX 12 introduces the next version of Direct3D, the graphics API at the heart of DirectX. Direct3D is one of the most critical pieces of a game or game engine, and we've redesigned it to be faster and more efficient than ever before. Direct3D 12 enables richer scenes, more objects, and full utilization of modern GPU hardware.



Integrated HDMI with HDCP

Onboard HDMI connector allows full video & audio support. It has industry-leading high definition video quality.

Speed+



PCIe M.2 (10Gb/s)

The latest storage interface, it delivers faster performance compared with SATA interface 6Gb/s.

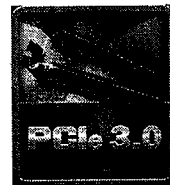

PCIe Gen 3.0

PCIe 3.0 is the next evolution of the ubiquitous and general-purpose PCI Express I/O standard. At 8GT/s bit rate, the interconnect performance bandwidth is doubled over PCIe 2.0, while preserving compatibility with software and mechanical interfaces.



SATA III 6Gbps

SATA III 6Gbps provides a higher bandwidth to retrieve and transfer HD media. With this super speed data transfer, SATA III allows an incredible data boost which is 2x faster than the SATA II.



Dual DDR4

The primary advantages of DDR4 over DDR3, include higher module density, lower voltage requirements, coupled with higher data transfer rate.



USB 3.2 Gen1 Type-A

USB 3.2 Gen1 delivers a compelling performance boosts and can be used to connect multiple devices without worrying about compatibility. It is capable of data transfer speeds up to 5Gbps and backwards compatible with all existing USB products.

Durable+



5 Phase Power Phase Design

5-phase VRM design with high quality power components such as low RDS(on) Mosfet for lower temperature has the advantage to raise the overclocking ability.



100% Solid Caps

With armor-plated Biostar Technology, all capacitors are placed with 100% solid capacitors that have a lasting life cycle, durability and stability for crucial components.

Protection+



BullGuard Internet Security (90 days FREE trial)

BullGuard Internet Security comes with the broadest line-up of internet security features on the market, including: a cutting-edge dual Antivirus engine, Online Backup for your precious files, PC Tune Up to speed up your system, a Game Mode for a seamless gaming experience, Parental Control, Firewall, Safe Browsing and many more. Make the most of your digital life with BullGuard!

DIY+

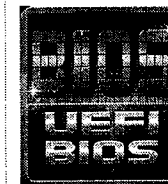

UEFI BIOS

Unified Extensible firmware Interface (UEFI) is a brand new framework that provides a revolutionary interface. It is a modern clear and easy-to-use graphical user interface. The UEFI comes with a colorful easy-understand icons leads users into the setup layer directly.

Handwritten signature and scribbles.



BIO-Flasher

BIO-Flasher is a convenient BIOS update tool. Just launch this tool and put the BIOS on USB pen driver before entering the OS. You can update your BIOS with only a few clicks without preparing an additional floppy disk or other complicated flash utility.



HDMI

The terms HDMI and HDMI High-Definition Multimedia Interface, and the HDMI Logo are trademarks or registered trademarks of HDMI Licensing Administrator, Inc. in the United States and other countries.

*The specification and pictures are subject to change without notice and the package contents may differ by area or your motherboard version!



Processador Intel® Core™ i3-10100

Processador Intel® Core™ i3-10100
6 M de cache, até 4,30 GHz

Processador Intel® Core™ i3-10100
6 M de cache, até 4,30 GHz

Adicionar para comparar

Especificações

Baixe as especificações ↓

Essenciais

Coleção de produtos	10ª Geração de processadores Intel® Core™ i3
Codínome	Produtos com denominação anterior Comet Lake

Segmento vertical	Desktop
Número do processador	i3-10100
Status	Launched
Data de introdução ⓘ	Q2'20
Litografia ⓘ	14 nm
Preço recomendado para o cliente ⓘ	\$134.00 - \$144.00
Condições de uso ⓘ	PC/Client/Tablet

Especificações da CPU

Número de núcleos ⓘ	4
Nº de threads ⓘ	8
Frequência turbo max ⓘ	4.30 GHz
Frequência da Tecnologia Intel® Turbo Boost 2.0! ⓘ	4.30 GHz
Frequência baseada em processador ⓘ	3.60 GHz
Cache ⓘ	6 MB Intel® Smart Cache
Velocidade do barramento ⓘ	8 GT/s
TDP ⓘ	65 W

Informações complementares

Opções Integradas disponíveis ①	Não
Ficha técnica	Ver agora

Especificações de memória

Tamanho máximo de memória (de acordo com o tipo de memória) ②	128 GB
Tipos de memória ②	DDR4-2666
Nº máximo de canais de memória ②	2
Largura de banda máxima da memória ②	41.6 GB/s
Compatibilidade com memória ECC ¹ ②	Não

Gráficos de processador

Gráficos do processador ¹ ②	Gráficos UHD Intel® 630
Frequência da base gráfica ②	350 MHz
Máxima frequência dinâmica da placa gráfica ②	1.10 GHz
Quantidade máxima de memória gráfica de vídeo ②	64 GB
Suporte para 4K ②	Yes, at 60Hz
Resolução máxima (HDMI)‡ ①	4096 x 2160@30Hz
Resolução máxima (DP)‡ ①	4096 x 2304@60Hz
Resolução máxima (eDP - tela plana Integrada)‡ ①	4096 x 2304@60Hz
Suporte para DirectX® ①	12
Suporte para OpenGL® ①	4.5
Intel® Quick Sync Video ②	Sim
Tecnologia Intel InTru 3D ①	Sim
Tecnologia de Alta Definição Intel® Clear Video ②	Sim
Intel® Clear Video Technology ①	Sim
Nº de monitores aceitos ¹	3
ID do dispositivo	0x9BC8

Opções de expansão

Escalabilidade	1S Only
Revisão de PCI Express ①	3.0
Configurações PCI Express ¹ ②	Up to 1x16, 2x8, 1x8+2x4

Nº máximo de linhas PCI Express ②	16
-----------------------------------	----

Especificações de encapsulamento

Soquetes suportados ②	FCLGA1200
Configuração máxima da CPU	1
Especificação de solução térmica ②	PCG 2015C
T _{JUNCTION} ②	100°C
Tamanho do pacote	37.5mm x 37.5mm

Tecnologias avançadas

Compatível com Intel® Optane™ Memory ¹ ②	Sim
Intel® Thermal Velocity Boost ②	Não
Tecnologia Intel® Turbo Boost Max 3.0 ¹ ②	Não
Tecnologia Intel® Turbo Boost ¹ ②	2.0
Tecnologia Hyper-Threading Intel® ¹ ②	Sim
Intel® TSX-NI ②	Não
Intel® 64 ¹ ②	Sim
Conjunto de Instruções ①	64-bit
Extensões do conjunto de instruções ②	Intel® SSE4.1, Intel® SSE4.2, Intel® AVX2
Estados ociosos ②	Sim
Tecnologia Enhanced Intel SpeedStep® ②	Sim
Tecnologias de monitoramento térmico ②	Sim
Tecnologia de proteção da identidade Intel® Identity ¹ ②	Sim

Segurança e confiabilidade

Novas Instruções Intel® AES ①	Sim
Chave Segura ②	Sim
Intel® Software Guard Extensions (Intel® SGX) ①	Yes with Intel® ME
Intel® OS Guard	Sim
Intel® Trusted Execution Technology ¹ ②	Não
Bit de desativação de execução ¹ ②	Sim
Intel® Boot Guard ②	Sim
Programa Intel® da Plataforma de Imagem Estável (SIPP) ②	Não
Tecnologia de virtualização Intel® (VT-x) ¹ ②	Sim
Tecnologia de virtualização Intel® para E/S dirigida (VT-d) ¹ ②	Sim

Handwritten signature

Handwritten signature

CARACTERÍSTICAS:

- Marca: Vinik
- Modelo: Vfg500wp

ESPECIFICAÇÕES:

- Potência: 500W
- Tensão de Entrada: 110-230V (chave seletora manual)
- Fan: 12cm preto
- Eficiência: +70%

Conectores:

- 1 x 20+4 Pinos (500mm)
- 1 x 4+4P - CPU (600mm)
- 1 x 6+2P - PCI (500mm)
- 2 x MOLEX + SATA + SATA (400MM+150mm)

CONTEÚDO DA EMBALAGEM:

- Fonte Gamer Vinik Dash 500w, Preto - Vfg500wp

crucial
by Micron

The memory & storage experts™

MEMÓRIA DE DESKTOP CRUCIAL®

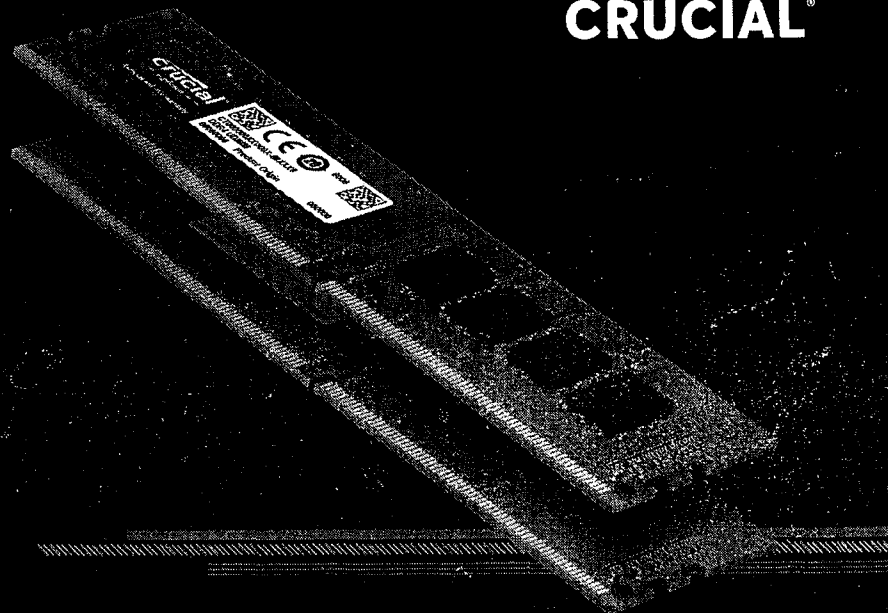

A FORMA FÁCIL E RÁPIDA DE MELHORAR O DESEMPENHO DO SEU DESKTOP

Existe cura para computador lento: mais memória. Desenvolvida para ajudar seu sistema a operar com mais velocidade e consistência, a memória de desktop Crucial® é uma das maneiras mais fáceis e acessíveis de melhorar o desempenho do sistema. Carregue programas com mais rapidez. Tenha mais responsividade. Execute aplicativos que consomem muitos dados sem dificuldade e amplie os recursos multitarefa do seu desktop.



Deixe tudo no seu
computador mais rápido



Execute inúmeras tarefas
sem dor de cabeça



Fácil de instalar



Maximize o valor
do seu sistema

MEMÓRIA DE DESKTOP CRUCIAL[®]



Deixe tudo no seu computador mais rápido

A memória é um componente do computador que oferece acesso de curto prazo a dados. Como as operações sequenciais do seu sistema dependem do acesso de curto prazo a dados — para carregar aplicativos, navegar na internet ou editar uma planilha — a velocidade e a quantidade de memória que ele tem são essenciais. Carregue aplicativos em segundos, aumentando a velocidade da sua memória e instalando mais módulos.



Execute inúmeras tarefas sem dor de cabeça

Se você é como a gente, faz muitas coisas ao mesmo tempo no computador. Às vezes, por exemplo, você edita um documento enquanto vê algumas fotos e pesquisa na internet. Esse comportamento, naturalmente, leva a um problema de desempenho: todo aplicativo que você abre precisa de memória e compete por um conjunto limitado de recursos. Supere esse problema instalando módulos de alta densidade em cada um de seus slots de memória para ser capaz de trabalhar em várias tarefas sem dor de cabeça.

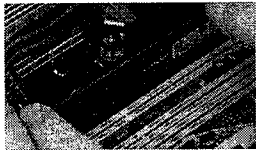

Instalação muito fácil — não é necessário entender de computador

Com uma simples chave de fenda, o manual do produto e alguns minutos, você instala a memória — não é necessário entender de computador. Basta assistir a um de nossos vídeos de instalação de três minutos para conhecer todas as etapas do processo. Não pague um técnico de informática para fazer algo que você pode fazer em minutos!



Maximize o valor do seu sistema

Uma atualização de memória é uma das formas mais acessíveis de aumentar o desempenho, e custa uma fração do preço de um sistema novo. Use mais do potencial do seu desktop dando a ele os recursos certos.



Qualidade Micron[®] — Confiabilidade de nível superior.

Como uma marca da Micron, uma das maiores fabricantes de memória do mundo, a memória de desktop Crucial é o padrão em desempenho confiável. Desde a tecnologia original de memória de acesso aleatório dinâmica síncrona até a DDR4, desenvolvemos tecnologias de memória que equiparam computadores do mundo todo há 40 anos — e não vamos parar por aqui. Quando você escolhe uma memória Crucial, escolhe também uma garantia limitada de vida útil e um produto desenvolvido para os melhores sistemas do mundo.¹ Não aceite nada menos do que isso.

Peças disponíveis

A memória de desktop Crucial está disponível para quase todos os sistemas. Veja todas as nossas ofertas em www.crucial.com.

DIMM	DDR	DDR2	DDR3/DDR3L	DDR4
DENSIDADE	512 MB, 1 GB	512 MB, 1 GB, 2 GB, 4 GB	1 GB, 2 GB, 4 GB, 8 GB, 16 GB	4 GB, 8 GB, 16 GB, 32 GB
VELOCIDADE	333 MT/s, 400 MT/s	667 MT/s, 800 MT/s	1.600 MT/s, 1.866 MT/s	2.133 MT/s, 2.400 MT/s, 2.666 MT/s, 3.200 MT/s
TENSÃO	2,5 V	1,8 V	1,5 V, 1,35 V ²	1,2 V
NÚMERO DE PINOS	184 pinos	240 pinos	240 pinos	288 pinos

1. Garantia limitada de vida útil (LWU) válida para todos os produtos, exceto a Alternativa, onde a garantia é válida por 30 anos a partir da data de compra.

2. As DIMMs DDR3L são de 1,5 V apenas. As DIMMs DDR3L 1,35 V também são adequadas para 1,5 V.

© 2019 Micron Technology, Inc. Todos os direitos reservados. As informações, os produtos e os serviços aqui especificados estão sujeitos a alterações sem aviso prévio. A Crucial é a Micron Technology, Inc. para os propósitos de marketing, mas não é uma subsidiária da Micron Technology, Inc. A Crucial é o logotipo da Crucial Technology, Inc. Todas as outras marcas comerciais são de propriedade de seus respectivos proprietários. REVISÃO: 26/09/19

crucial
by micron

The memory & storage experts

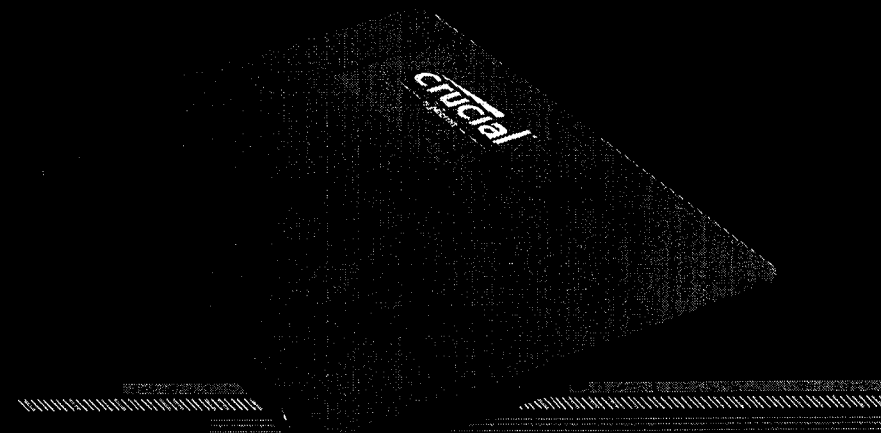

BX500

UNIDADE DE ESTADO SÓLIDO DE 2,5 POLEGADAS

DESEMPENHO ESSENCIAL.

A maneira mais fácil de obter toda a velocidade de um computador novo, mas sem o preço.

Você já se perguntou por que seu telefone reage mais rápido que o seu computador? É porque o seu telefone usa memória flash. Adicione flash ao seu laptop ou computador desktop com a Crucial[®] BX500 SSD, a maneira mais fácil de obter toda a velocidade de um novo computador sem o preço. Acelere tudo.

Handwritten signature or mark.

Handwritten mark.

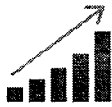

Melhor desempenho

Inicialização superrápida. Carregamento de arquivos a jato. Melhore a responsividade geral do sistema para todas as suas necessidades de computação.



Suporte premiado

Nossa equipe de especialistas em suporte resolve todas as suas dúvidas. Contate-nos por telefone, chat, e-mail, ou nosso fórum da comunidade.

Qualidade Micron® – Confiabilidade de nível superior

Amparado por milhares de horas de validação pré-lançamento, dezenas de testes de qualificação de SSD e um histórico de SSDs premiados da Micron, o BX500 Crucial foi totalmente testado e comprovado.



Ferramentas para fácil instalação

Nossas instruções simples, software de clonagem e vídeos explicativos simplificam a instalação. Milhões de pessoas atualizaram com uma SSD Crucial.



3 anos de garantia limitada¹

Nós apoiamos milhares de horas de validação, dezenas de testes de qualificação e uma herança de SSDs premiados com uma garantia limitada de 3 anos.

Crucial® BX500 SATA 6Gb/s 2,5 polegadas SSD

Expectativa de vida (MTTF)

1,5 milhão de horas

Durabilidade

120 GB: 40 TB de total de bytes gravados (TBW)

240 GB: 80 TB de total de bytes gravados (TBW)

480 GB: 120 TB de total de bytes gravados (TBW)

960 GB: 240 TB de total de bytes gravados (TBW)

1000 GB: 360 TB de total de bytes gravados (TBW)

2000 GB: 390 TB de total de bytes gravados (TBW)

Software de Transferência de Dados

Acronis® True Image™ para software de clonagem Crucial®

Temperatura de operação

0 °C a 70 °C

Firmware

Firmware atualizável pelo usuário

Conformidade

FCC, UL, TUV, KCC, BSMI, VCCI, CE, WEE, ROHS, EPEAT, Livre de halogênio, SATA-IO, ICES

Recursos avançados

- Algoritmo de integridade de dados multietapa
- Monitoramento térmico
- Aceleração de gravação SLC
- Coleta de lixo ativa
- Suporte TRIM
- Tecnologia de monitoramento e comunicação autônomos (SMART)
- Código de correção de erro (ECC)

Garantia

Garantia limitada de três anos

Instalação

Para instruções fáceis de seguir e nosso guia passo a passo, visite crucial.com/ssd-install

Suporte

Para mais recursos e informações de garantia, visite crucial.com/support

Crucial® BX500 Unidade de Estado Sólido de 2,5 Polegadas

Capacidade ²	Número da peça	Conteúdo da caixa	MB/s de leitura sequencial ³	MB/s de gravação sequencial ⁴
120GB	CT120BX500SSD1	2,5 polegadas, 7 mm, SSD SATA de 6 Gb/s, Acronis® True Image™ para software de clonagem Crucial e instruções de instalação	540	500
240GB	CT240BX500SSD1	2,5 polegadas, 7 mm, SSD SATA de 6 Gb/s, Acronis® True Image™ para software de clonagem Crucial e instruções de instalação	540	500
480GB	CT480BX500SSD1	2,5 polegadas, 7 mm, SSD SATA de 6 Gb/s, Acronis® True Image™ para software de clonagem Crucial e instruções de instalação	540	500
960GB	CT960BX500SSD1	2,5 polegadas, 7 mm, SSD SATA de 6 Gb/s, Acronis® True Image™ para software de clonagem Crucial e instruções de instalação	540	500
1000GB	CT1000BX500SSD1	2,5 polegadas, 7 mm, SSD SATA de 6 Gb/s, Acronis® True Image™ para software de clonagem Crucial e instruções de instalação	540	500
2000GB	CT2000BX500SSD1	2,5 polegadas, 7 mm, SSD SATA de 6 Gb/s, Acronis® True Image™ para software de clonagem Crucial e instruções de instalação	540	500

1. Garantia válida por três anos a partir da data original da compra ou antes de gravar o total máximo de bytes gravados (TBW), conforme publicado na folha de dados do produto e conforme medido nos discos SMART do produto a que ocorrer primeiro.
 2. Para a capacidade de armazenamento é usado para formatação e outras finalidades, e não está disponível para armazenamento de dados. 1 GB equivale a 1 bilhão de bytes. Nem todos as capacidades disponíveis no momento inicial.
 3. Comparação de consumo de energia ativa em média com base nos especificações publicadas do SSD BX500 de 480 GB Crucial e do disco rígido interno Luvix® Blue™ de 1 TB da Western Digital® WD10EZEX, que desde julho de 2018, é um dos discos rígidos internos mais vendidos do mercado.
 4. Números de desempenho de E-S tipos, medidos usando o CrucialDiskTool™ com uma profundidade de fila de 32 e cache de gravação ativado. Novo estado out-of-box (OOB) é assumido. Para fins de medição de desempenho, o SSD pode ser restaurado.

©2020 Micron Technology, Inc. Todos os direitos reservados. As informações dos produtos e/ou as especificações estão sujeitas a alterações sem aviso prévio. A Crucial e a Micron Technology, Inc. não se responsabilizam por omissões ou erros tipográficos ou fotográficos. Micron, o logotipo da Micron, Crucial, o logotipo da Crucial e The memory & storage experts são marcas comerciais ou marcas comerciais registradas da Micron Technology, Inc. Todas as outras marcas comerciais são de propriedade dos respectivos proprietários. REVISO: 05/20



TECLADOS

TECLADO COMPACTO DYNAMIC ABNT2 1.8M PRETO – DT150

Tag: Informática

DESCRIÇÃO

INFORMAÇÃO ADICIONAL

DESCRIÇÃO

A Vinik possui uma linha completa de periféricos, para todas as necessidades. Este modelo compacto é indicado para quem precisa economizar espaço no seu ambiente. Possui todas as teclas de um teclado convencional, dispostas em um formato mais compacto, com bordas mínimas.

Dados Técnicos

- Padrão brasileiro ABNT2
 - Formato: Compacto
 - Gravação das Teclas: Laser
 - Possui 103 teclas
 - Multimídia: Não
 - Conexão: USB
 - Cabo: 1.8m
 - Dimensões: 386x120.5x20mm
 - Peso: 326g
 - Material: Plástico ABS
 - Cor: Preto
 - Resistente a derramamento de líquido
 - Tempo de vida: 80 milhões de cliques
- *Compatibilidade: Win 98/ME/NT/XP/7/8/10, Linux



MOUSES

MOUSE ÓPTICO CORP 1000 DPI PRETO USB CABO 1.8M – CM100

Tag: Informática

DESCRIÇÃO

INFORMAÇÃO ADICIONAL

DESCRIÇÃO

Ambientes corporativos geralmente optam por produtos com design discreto e que apresente um excelente custo x benefício. São nessas características que o Mouse corporativo Vinik se enquadra: Possui design ergonômico e ambidestro, possibilitando a utilização por horas seguidas sem causar maior cansaço; somado a essas características, possui cabo com comprimento de 1.8m e sensor óptico de 1000 DPIs.

Dados Técnicos

- Sensor: Óptico
- Resolução máxima: 1000 DPI;
- Trocas de DPI: Não
- LED: Não
- Ambidestro: Sim
- Conexão: USB 2.0;
- Cabo: 1,80 metros;
- Dimensões: 110x60x37,2mm
- Peso: 75g
- Quantidade de Botões: 3
- Material: Plástico ABS
- Cor: Preto

C

B

Y

Mouse Pad (180x220mm) BAP-102BK Preto FORTREK



DOWNLOADS
Manual, Fotos em site, Banners...

DESCRIÇÃO
Características e detalhes do produto.

DESCRIÇÃO **ESPECIFICAÇÕES** **GARANTIA** **DOWNLOADS**

Cor: Preto
Dimensões: 180x220x3mm
Material: EVA e tecido

Conserto / Troca: Troca
Informação adicional:

Dúvidas Frequentes

[Como instalar o produto?](#)
[Como usar o produto?](#)
[Como configurar o produto?](#)
[Como solucionar problemas?](#)
[Como fazer o upgrade?](#)
[Como fazer o backup?](#)

Institucional

[Sobre a Fortrek](#)
[Política de Privacidade](#)
[Termos e Condições de Uso](#)
[Contato](#)

Produtos

[Mousepad](#)
[Teclado](#)
[Mouse](#)
[Cabo USB](#)
[Cabo de rede](#)

Redes Sociais



Encontre-nos



Formas de Pagamento



Segurança



Certificados



Copyright 1988-2022 - Fortrek - Todos os direitos reservados.

07/08/2019

Comprar Windows 10 Pro - Microsoft Store pt-BR

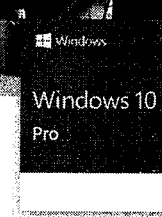

Windows 10 Pro

R\$809,99

Adicionar ao carrinho

Todos os recursos do Windows 10 Home mais as funcionalidades empresariais de criptografia, login remoto, criação de máquinas virtuais e outros.

[Visão geral](#)

[Requisitos](#)

[Opiniões](#)

Por que atualizar para o Windows 10 Pro?

<https://www.microsoft.com/pt-br/p/windows-10-pro/d177x4d43rt?activetab=pivot%3aoverviewtab>

Se você administra uma pequena empresa e deseja uma funcionalidade avançada, o Windows 10 Pro é a opção certa.



A maior proteção de segurança integrada

O Windows 10 Pro é fornecido com recursos de segurança integrados, incluindo proteções de firewall e internet para ajudar a proteger contra vírus, malware e ransomware.

Leve seus negócios a qualquer lugar

Você ama seu smartphone. Seu computador também. Continue de onde parou, seja onde for que tenha parado. Páginas web, documentos do Office¹, fotos—leia, escreva e edite-os em todos os seus dispositivos.²

Gerencie facilmente seus negócios, do jeito que você quiser

O Windows 10 Pro oferece gerenciamento simples e flexível, para que você possa fazer mais.

A melhor maneira de experimentar o Windows 10 é em um novo PC

À medida que o Windows evoluiu, os PCs também passaram a ser mais poderosos e inovadores. Os novos PCs com Windows 10 oferecem escrita à tinta digital, reconhecimento facial, voz, jogos e muito mais.



Faça login rápido, com segurança e sem senha

Anote e marque

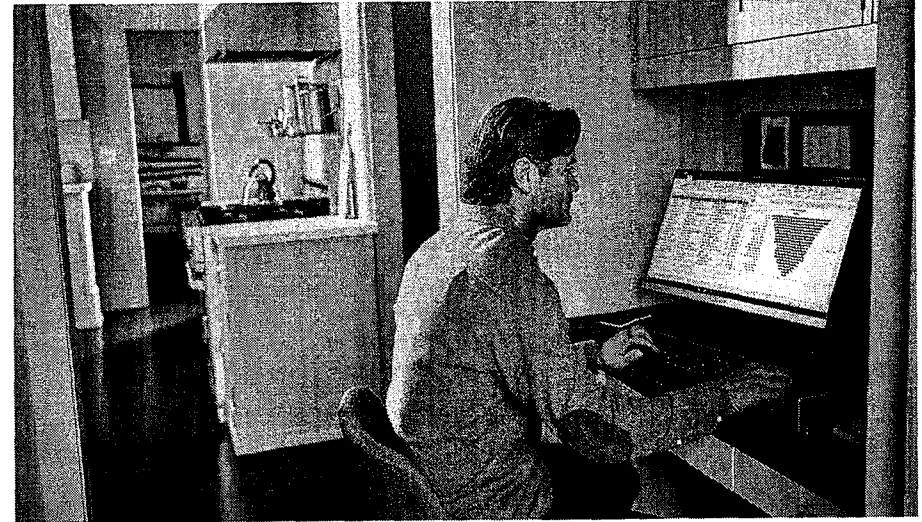

Office Home & Business 2019

Microsoft Corporation

- Compra avulsa para um PC ou Mac
- Versões clássicas de 2019 dos aplicativos Word, Excel, PowerPoint e Outlook
- Suporte da Microsoft incluído por 60 dias, sem custo adicional
- Licenciado para uso comercial e doméstico

Todos os idiomas incluídos. Compatível com Windows 10 ou macOS*

*Para ver as versões compatíveis do Windows 10 e do macOS e outros requisitos de recurso, acesse office.com/systemrequirements.

R\$1.989,00

Comprar agora

[Visão geral](#)

[Requisitos](#)

[FAQ](#)

Características:

- Marca: HQ
- Modelo: 19.5HQ-LED

Especificações:

- Marca: HQ
- Modelo: 20HQ-LED
- Tamanho da Tela: 19.5"
- Resolução Máxima: 1366x768
- Contraste: 8000
- Conexões: HDMI e VGA
- Tempo de Resposta Monitor: 5ms
- Ângulo de Visão: 176° x 176°
- Brilho: 500cd/m²
- Voltagem: Bivolt
- Pixel Pitch: 0.255 V x 0.55 V
- Tipo de Monitor: LED Widescreen
- Fabricante: HQ Screen

Conteúdo da embalagem:

- 1 x Monitor 19,5 Polegadas
- 1 x Manual de Instruções

Garantia:

12 meses de garantia

Peso:

3751 gramas (bruto com embalagem)



SUPORTES PARA MONITOR

SUPORTE PARA MONITOR 12" A 27" VESA 100X100 – SM320C

Tag: Suporte

DESCRIÇÃO

INFORMAÇÃO ADICIONAL

DESCRIÇÃO

Excelente para quem busca elegância, facilidade e ajuste preciso de altura do monitor

Sua base em vidro com forma retangular deixa o produto mais bonito em sua mesa, atribuindo elegância ao ambiente e ocupando menos espaço que suportes tradicionais.

- Permite instalar monitores que possuem a furação universal VESA, até 100x100mm.
- Atende às exigências da NR17
- Possibilita ajustar a altura do monitor e ângulo vertical de até 20°, proporcionando maior conforto na hora de digitar, assistir vídeos, filmes, interagir e etc;

Dados Técnicos

- Para monitores LCD de 12" À 27"
- Ajuste de altura e ângulo na vertical de até 20°
- Dimensão da Base: 1 x 28 x 18 cm
- Comprimento da haste cromada: 37 cm
- Diâmetro da haste cromada: 03 cm
- Peso Suportado: 20 Kg de peso máximo sustentado
- Furação: VESA 50x50, 75x75, 100x100mm
- Material: Produzido em aço, alumínio e plástico

03

Especificações

Velocidade do Processador	Tamanho (Tela Principal)	Câmera Traseira - Resolução
2GHz	10.5" (266.9mm)	8.0 MP

Peso (g)

508

Processador

Velocidade do Processador
2GHz

Tipo de Processador
Octa Core

Tela

Tamanho (Tela Principal)
10.5" (266.9mm)

Resolução (Tela Principal)
1920 x 1200 (WUXGA)

Tecnologia (Tela Principal)
TFT

Profundidade de Cor (Tela Principal)
16M

Câmera

Câmera Traseira - Resolução
8.0 MP

Câmeras Traseiras - Foco Automático
Sim

Câmera Frontal - Resolução
5.0MP

Câmera Traseira - Flash
Não

Resolução de Gravação de Vídeos
FHD (1920 x 1080) @30fps

Memória**Memória RAM (GB)**

4 GB

Memória Total Interna (GB)

64 GB*

Memória Disponível (GB)

47.5 GB

Suporte ao Cartão de Memória

MicroSD (Up to 1TB)

Rede / Bandas**2G GSM**GSM 850, GSM 900, DCS 1800,
PCS1900**3G UMTS**B1 (2100), B2 (1900), B4 (AWS), B5
(850), B8 (900)**4G FDD LTE**B1 (2100), B2 (1900), B3 (1800), B4
(AWS), B5 (850), B7 (2600), B8
(900), B12 (700), B17 (700), B20
(800), B28 (700), B66(AWS-3)**4G TDD LTE**

B38 (2600), B40 (2300), B41 (2500)

Conectividade**Versão de USB**

USB 2.0

Localização

GPS, Glonass, Galileo, QZSS

Conector de Fone de OuvidoConexão 3.5mm Estéreo (Padrão
P2)**Versão de MHL**

Não

Wi-Fi802.11 a/b/g/n/ac 2.4G+5GHz,
VHT80**Wi-Fi Direct**

Sim

Versão de Bluetooth

Bluetooth v5.0

NFC

Não

Perfis de BluetoothA2DP, AVRCP, DI, HFP, HID,
HOGP, HSP, MAP, OPP, PAN,
PBAP**PC Sync**

Smart Switch (Versão para PC)

Sistema Operacional

Android

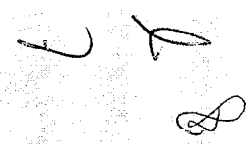
**Informações Gerais****Cor**
Cinza**Formato**
Tablet**Sensores**

Acelerômetro, Giroscópio, Geo Magnético, Sensor de Efeito Hall, Sensor de Luz

Especificações Físicas**Dimensões (AxLxP, mm)**

161.9 x 246.8 x 6.9

Peso (g)

508

Bateria**Capacidade da Bateria (mAh, Typical)**
7040**Removível**
Não**Áudio e Vídeo****Formato de Reprodução de Vídeo**
MP4, M4V, 3GP, 3G2, AVI, FLV, MKV, WEBM**Resolução de Reprodução de Vídeo**
FHD (1920 x 1080) @60fps**Formato de Reprodução de Áudio**
MP3, M4A, 3GA, AAC, OGG, OGA, WAV, AMR, AWB, FLAC, MID, MIDI, XMF, MXMF, IMY, RTTTL, RTX, OTA**Serviços e Aplicativos****Suporte Wearables**
Galaxy Buds Pro, Galaxy Buds Live, Galaxy Buds+, Galaxy Buds2, Galaxy Buds, Gear IconX (2018)**Mobile TV**
Não

Product Highlights

Wireless AC and Gigabit Ethernet

Get up to speed with Gigabit broadband for high-bandwidth applications such as HD and 4K video streaming anywhere in your home

Dual-band Wi-Fi for Seamless Performance

Two concurrent wireless networks for higher bandwidth, improved range, and backward compatibility

Simple Setup

Get step-by-step setup instructions using the free mobile app to quickly set up your router, and simply press the WPS button for connecting devices easily

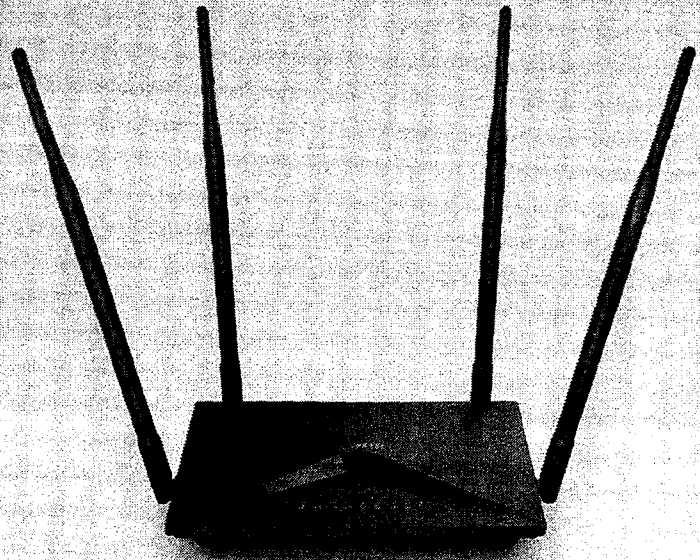

DIR-853

AC1300 MU-MIMO Wi-Fi Gigabit Router

Features

Connectivity

- 802.11ac wireless delivers blazing fast wireless connectivity with increased range and reliability
- Gigabit Ethernet WAN port for the fastest Internet access
- Four 10/100/1000 Ethernet LAN ports provides high-speed wired connectivity

Flexible Bandwidth

- Concurrent dual-band wireless for connections up to 1300 Mbps¹
- QoS engine to prioritize important traffic and deliver uninterrupted bandwidth

Setup and Management

- Web browser-based setup and configuration
- Intuitive setup wizard to guide you through the configuration process
- Firewall and access control options to prevent attacks and restrict access to your network

The DIR-853 AC1300 MU-MIMO Wi-Fi Gigabit Router is a powerful wireless networking solution designed for Small Office/Home Office (SOHO) environments. By combining high-speed 802.11ac Wi-Fi with dual-band technology and Gigabit Ethernet ports, the DIR-853 provides a seamless networking experience with a high degree of convenience and flexibility for SOHOs. The DIR-853's advanced security features help keep data safe from unwanted network intruders. Together with the increased range and reliability of Wireless AC technology, these features provide a fast and safe networking solution for your home or small office.

High-Speed Wired and Wireless Connectivity

The DIR-853 upgrades your network to the latest dual-band high-speed wireless technology to bring you lightning-fast Wi-Fi speeds of up to 1300 Mbps¹ so you can meet the increasing demand from multimedia applications. Now you can enjoy seamless high definition streaming media, Internet phone calls, online gaming, and content-rich web surfing throughout your home or office, even over wireless. In addition, 10/100/1000 Gigabit Ethernet ports give you fast, dependable wired performance for devices such as Network Attached Storage (NAS), media centers, and gaming consoles. The built-in Quality of Service (QoS) engine allows you to prioritize important traffic to ensure that your favorite applications are receiving optimal bandwidth.

Smooth Streaming with Wireless 802.11ac Wave II

The DIR-853 AC1300 MU-MIMO Wi-Fi Gigabit Router brings a host of new technologies to create the best wireless networking experience to date. Featuring support for the 802.11ac Wave II technology, the DIR-853 provides Gigabit wireless connectivity with combined transfer rates of up to 1300 Mbps¹ (867 Mbps Wireless AC + 400 Mbps Wireless N)². Featuring a 2 x 2 + 2 x 2 (2.4 GHz and 5 GHz bands) MU-MIMO configuration, the DIR-853 offers better data rates, fewer dead-spots, more coverage, and increased reliability. Upgrade your home or office with the latest AC wave II technology by matching the DIR-853 AC1300 MU-MIMO Wi-Fi Gigabit Routers with AC wave II devices to take full advantage of this speed.

Technical Specifications

General

Device Interfaces	<ul style="list-style-type: none"> • IEEE 802.11 ac/n/g/b/a wireless LAN • 10/100/1000 Gigabit Ethernet WAN port 	<ul style="list-style-type: none"> • Four 10/100/1000 Gigabit Ethernet LAN ports
LEDs	<ul style="list-style-type: none"> • Power • Internet • WPS • 2.4 GHz WLAN 	<ul style="list-style-type: none"> • 5 GHz WLAN • LAN (1-4)
Antenna Type	<ul style="list-style-type: none"> • Four external antennas 	
Data Signal Rate	<ul style="list-style-type: none"> • 2.4 GHz • Up to 400 Mbps¹ 	<ul style="list-style-type: none"> • 5 GHz • Up to 867 Mbps¹
Standards	<ul style="list-style-type: none"> • IEEE 802.11ac • IEEE 802.11n • IEEE 802.11g • IEEE 802.3ab 	<ul style="list-style-type: none"> • IEEE 802.11b • IEEE 802.11a • IEEE 802.11d • IEEE 802.3u
Minimum Requirements	<ul style="list-style-type: none"> • Windows 10/8.1/8/7/Vista/XP SP3 or MAC OS X 10.6 or higher • Internet Explorer 10, Firefox 28.0, Chrome 28.0, Safari 6.0, or other Java-enabled browser 	<ul style="list-style-type: none"> • Network Interface Card • Cable/DSL modem or other Internet Service Provider equipment with Ethernet port

Functionality

Security	<ul style="list-style-type: none"> • WPA & WPA2 (Wi-Fi Protected Access) 	<ul style="list-style-type: none"> • WPS (Wi-Fi Protected Setup)
Advanced Features	<ul style="list-style-type: none"> • Web setup wizard • QoS (Quality of Service) • DMZ (De-militarized Zone) 	<ul style="list-style-type: none"> • Firewall - Network Address Translation (NAT) • Guest Zone • IPv6 Ready

Physical

Dimensions	<ul style="list-style-type: none"> • 250 x 235 x 36 mm (9.84 x 9.25 x 1.42 inches) 	
Weight	<ul style="list-style-type: none"> • 253 grams (8.92 ounces) 	
Power Adaptor	<ul style="list-style-type: none"> • Input: 100 to 240 V AC, 50/60 Hz 	<ul style="list-style-type: none"> • Output: 12 V, 1 A
Temperature	<ul style="list-style-type: none"> • Operating: 0 to 40 °C (32 to 104 °F) 	<ul style="list-style-type: none"> • Storage: -20 to 65 °C (-4 to 149 °F)
Humidity	<ul style="list-style-type: none"> • Operating: 10% to 90% non-condensing 	<ul style="list-style-type: none"> • Storage: 5% to 95% non-condensing
Certifications	<ul style="list-style-type: none"> • NCC • BSMI 	<ul style="list-style-type: none"> • CISPR 22

REVOLUTION SPEEDY

ESTABILIZADOR NEW GENERATION 300, 500 e 1000 VA



A SEGURANÇA IDEAL PARA SUAS ATIVIDADES DIÁRIAS, COM DESIGN MODERNO E AGRADÁVEL

- › Modelos monovolt e bivolt automático
- › Filtro de linha interno
- › Função True RMS
- › Sinalização através de LED no painel frontal
- › Gabinete em plástico antichama
- › Atende a norma brasileira NBR14373:2006



MONITOR



COMPUTADOR



SCANNER



IMPRESSORA
JATO DE TINTA OU
MULTIFUNCIONAL
JATO DE TINTA

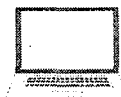

NOTEBOOK



GAME

REVOLUTION SPEEDY

ESTABILIZADOR

Características Técnicas								
Código		16520	15971	15970	16620	16621	16622	
Características de entrada		μSP300S 115	μSP500S 115	μSP300Bi	μSP500Bi	uSP 1000S 115	uSP 1000S 220	
Tensão nominal	[V-]	115		Bivolt Automático [115/127/220]	Bivolt Automático [115/127/220]	115	220	
Variação máxima de tensão para regulação de 6%	[V-]	93,1 a 144,9		91 a 143 [rede 115/127V] 163 a 251 [rede 220V]	93 a 145 [rede 115/127V] 180 a 268 [rede 220V]	95 a 147	179 a 267	
Máxima tensão permitida	[V-]	150		150/270	150/270	150	270	
Frequência nominal ⁽¹⁾	[Hz]	60						
Corrente nominal	[A]	2,5	4,6	2,8 [rede 115V-] 2,3 [rede 127V-] 1,5 [rede 220V-]	4,5 [rede 115V-] 4,3 [rede 127V-] 2,3 [rede 220V-]	8,8	5,0	
Fusível interno (tipo: ação retardada)		4A/250V~	6,3A/250V~	4A/250V~	6A/250V~	10A/250V~	6A/250V~	
Plugue do cabo de força		Padrão NBR14136						
Características de saída								
Potência máxima	[VA/W]	300	500	300	500	1000		
Tensão nominal	[V-]	115					220	
Regulação ⁽²⁾		± 6%						
Número de tomadas		4 tomadas padrão NBR14136			6 tomadas no padrão NBR14136			
Distorção harmônica total (THD) com carga resistiva		Não introduz						
Características gerais								
Rendimento com carga nominal		> 93,5%	> 92,5%	> 92%	89%	93%	96%	
Tempo máximo de resposta para estabilização		≤ 2 ciclos de rede elétrica						
Grau de proteção		IP 20						
Proteção contra surtos de tensão:								
Máxima energia de surto ⁽³⁾	[J]	168	276	168	276		276	
Máxima corrente de pico 8/20μs	[A]	2500	4500	2500	4500		4500	
Tensão de operação	[V-]	175	175	175	175		275	
Peso líquido	[kg]	1,11	2,21	2,64	3,2	2,9	2,9	
Peso bruto	[kg]	1,20	2,32	2,75	3,3	3,0	3,0	
Comprimento do cabo de força	[mm]	950 ± 50			1000 ± 50			
Dimensões A x L x P	[mm]	163 x 105 x 122	181x117x135			195x121x150		
Disponível na cor		Preto						

⁽¹⁾ Modelo 16622 somente sob consulta.

⁽²⁾ Regulação de carga de acordo com a norma brasileira de estabilizadores NBR14373:2006.

⁽³⁾ De acordo com a ANSI C107.41 categoria A.



Av. Pirâmide, 661
09970-330 - Diadema - SP
☎ : (11) 4075 7069
(11) 2575 3500

SMS
Uma marca do Grupo **legrand**

13



www.adata.com

Ultimate SU630 Solid State Drive

IT'S TIME TO SWITCH TO SSD



Ultimate SU630 3D NAND SSD

If you're looking to replace that HDD of yours with an SSD, look no further than the ADATA SU630. The SSD is built with next-generation QLC 3D NAND Flash to offer amazing value and great performance. It also comes with excellent features such as LDPC ECC technology.

Features

- 3D QLC NAND Flash for higher affordability
- Big capacity up to 960GB
- Advanced hardware LDPC ECC technology
- Supports SLC Caching for improved performance
- Free software: SSD Toolbox and Migration Utility
- Supports S.M.A.R.T., TRIM Command, and NCQ

Ordering Information

Capacity	Model Number	EAN Code
240GB	ASU630SS-240GQ-R	4713218469175
480GB	ASU630SS-480GQ-R	4713218469182
960GB	ASU630SS-960GQ-R	4713218469199

Specifications

- Capacity: 240GB / 480GB / 960GB
- NAND Flash: 3D QLC
- Interface: SATA 6Gb/s (SATA III)
- Form Factor: 2.5"
- Dimensions (L x W x H): 100.45 x 69.85 x 7mm
- Weight: 47.5g
- Operating Temperature: 0°C-70°C
- Storage Temperature: -40°C-85°C
- Shock Resistance: 1500G/0.5ms
- MTBF: 1,500,000 hours
- Certifications: RoHS, CE, FCC, BSMI, VCCI, KC
- Warranty: 2 years

Performance

Capacity	ATTO		CDM-QD32T1		AS SSD		4K Random		TBW
	Seq. Read (MB/s)	Seq. Write (MB/s)	Seq. Read (MB/s)	Seq. Write (MB/s)	Seq. Read (MB/s)	Seq. Write (MB/s)	Read (IOPS)	Write (IOPS)	
240GB	Up to 520	Up to 450	Up to 520	Up to 450	Up to 520	Up to 400	30K	65K	50TB
480GB	Up to 520	Up to 450	Up to 520	Up to 450	Up to 500	Up to 440	40K	65K	100TB
960GB	Up to 520	Up to 450	Up to 520	Up to 450	Up to 500	Up to 440	40K	65K	200TB

*Performance may vary based on SSD capacity, hardware test platform, test software, operating system, and other system variables

Schematics

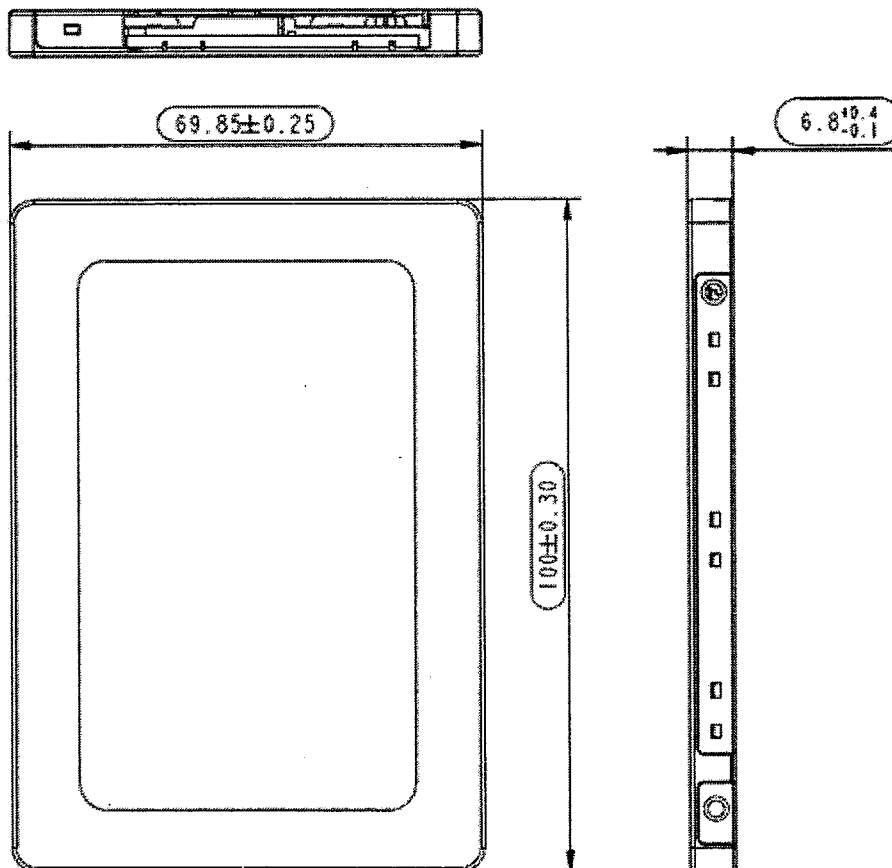

8-Port 10/100/1000Mbps Desktop Switch

Model: MS108G

// Highlights

- 8 10/100/1000Mbps Auto-Negotiation RJ45 Ports with Auto MDI / MDIX Support
- Half and full Duplex, MAC Address Learning
- 10/100/1000Mbps at Half Duplex, 20/200/2000Mbps at Full Duplex
- Easily wired network expansion
- Compact design for flexible arrangement
- Plug and play setup, no configuration required

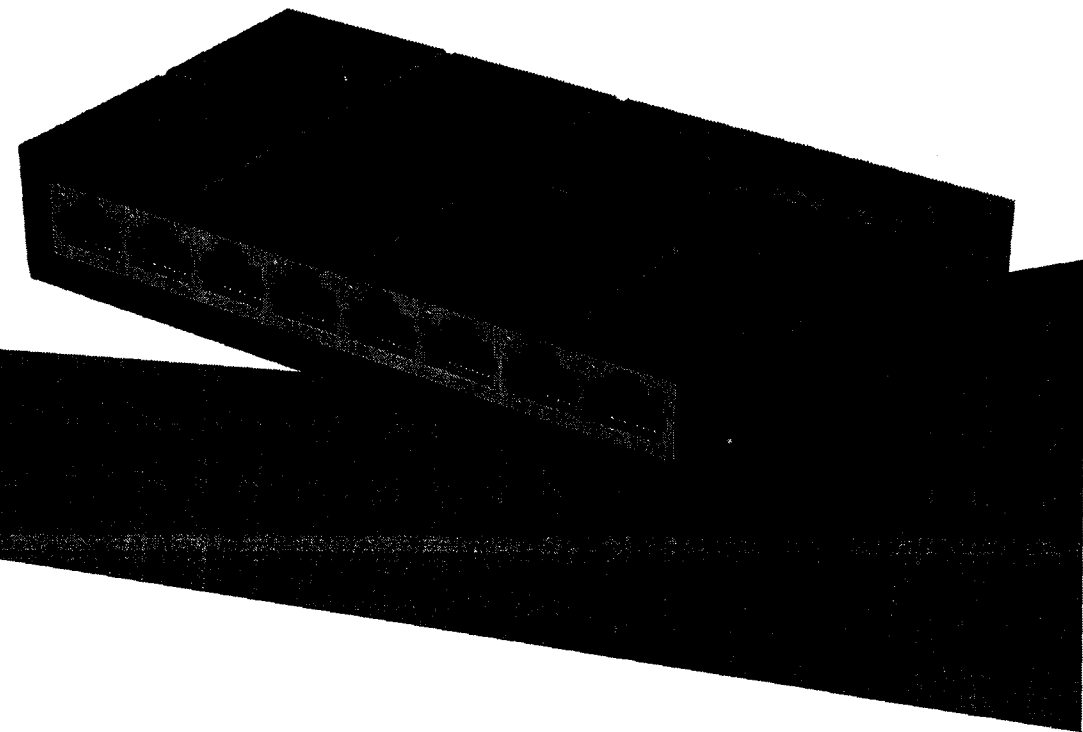

// Specifications

Physical Specifications

Interface	LED	External Power Supply	Dimensions (W x D x H)
8 10/100/1000Mbps Ports, Auto-Negotiation, Auto-MDI/MDIX	Ethernet (1, 2, 3, 4, 5, 6, 7, 8), Power	9V/0.6A	127 x 60.3 x 22mm

Switching Specifications

Standards and Protocols	Data Rates	Buffer Capacity	Jumbo Frame	Transfer Method
IEEE 802.3, IEEE 802.3u, IEEE 802.3x CSMA/CD	10/100/1000Mbps at Half Duplex 20/200/2000Mbps at Full Duplex	64KB	9KB	Store and Forward

// Package Contents

- 8-Port 10/100/1000Mbps Desktop Switch (MS108G)
- Power Adapter
- Quick Installation Guide

For more information, please visit
www.mercusys.com

MERCUSYS TECHNOLOGIES CO., LTD.
3rd Floor, Building R1-B, No. 23, Gaoxin 4th Road, South
Hi-Tech Park, Nanshan, Shenzhen, P.R.China

Specifications are subject to change without notice. MERCUSYS is a registered trademark of MERCUSYS TECHNOLOGIES CO., LTD. Other brands and product names are trademarks or registered trademarks of their respective holders. Copyright © 2019 MERCUSYS TECHNOLOGIES CO., LTD. All rights reserved.



16/24-Port Gigabit Switch

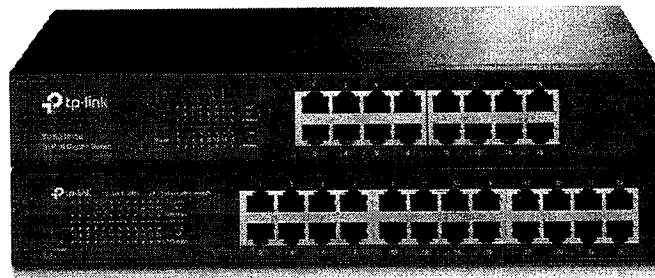

MODELS: TL-SG1016D/ TL-SG1024D Datasheet .



Overview

The TL-SG1016D/TL-SG1024D Gigabit Ethernet Switch represents a high-performance, low-cost, simple, seamless, and standardized upgrade that allows you to transform your existing network and achieve 1000Mbps speeds. All 16/24 ports support auto MDI/MDIX, so there is no need to worry about cable types. Simply plug and play. With the innovative energy-efficient technology, the TL-SG1016D/TL-SG1024D can reduce power consumption and the vast majority of its packaging material can be recycled, making it an eco-friendly solution for your business network.

Specifications

Features & Performance			
Product Picture			
Model		TL-SG1016D	TL-SG1024D
Hardware Features	Standards and Protocols	IEEE 802i, IEEE 802.3u, IEEE 802.3ab, IEEE 802.3x, IEEE 802.1p	
	Interface	16 10/100/1000Mbps RJ45 Ports, Auto Negotiation/Auto MDI/MDIX	24 10/100/1000Mbps RJ45 Ports, Auto Negotiation/Auto MDI/MDIX
	Forwarding Mode	Store-and-Forward	
	Network Media	10BASE-T: UTP category 3, 4, 5 cable (maximum 100m) 100BASE-TX/1000BASE-T: UTP category 5, 5e or above cable (maximum 100m)	
	Power Supply	100-240VAC, 50/60Hz	
	Green Technology	Yes	
	802.1p/DSCP QoS	Yes	
	LED	Power, 1000Mbps, Link/Act	
	Dimensions	11.6*7.1*1.7 in. (294*180*44 mm)	
	Fanless	Yes	
Performance	Switching Capacity	32Gbps	48Gbps
	Packet Forwarding Rate	23.8Mpps	35.7Mpps
	MAC Address Table	8K	
	Jumbo Frame	10KB	
	Max Power Consumption	9.95W (220V/50Hz)	13.78 W (220V/50Hz)
	Max Heat Dissipation	33.93 BTU/h	46.99 BTU/h
Certification		CE, FCC, RoHS	
Environment	Operating Temperature	0°C~40°C (32°F~104°F)	
	Storage Temperature	-40°C~70°C (-40°F~158°F)	
	Operating Humidity	10%~90%RH non-condensing	
	Storage Humidity	5%~90%RH non-condensing	
Ordering Information		16-Port Gigabit switch	24-Port Gigabit switch

16

**Processador Intel® Core™ i3-10100**

Processador Intel® Core™ i3-10100
6 M de cache, até 4,30 GHz

Processador Intel® Core™ i3-10100
6 M de cache, até 4,30 GHz

Adicionar para comparar

Especificações

Baixe as especificações ↓

Essenciais

Coleção de produtos	10ª Geração de processadores Intel® Core™ i3
Codinome	Produtos com denominação anterior Comet Lake
Segmento vertical	Desktop
Número do processador	i3-10100
Status	Launched
Data de introdução ⓘ	Q2'20
Litografia ⓘ	14 nm
Preço recomendado para o cliente ⓘ	\$134.00 - \$144.00
Condições de uso ⓘ	PC/Client/Tablet

Especificações da CPU

Número de núcleos ⓘ	4
Nº de threads ⓘ	8
Frequência turbo max ⓘ	4.30 GHz
Frequência da Tecnologia Intel® Turbo Boost 2.0' ⓘ	4.30 GHz
Frequência baseada em processador ⓘ	3.60 GHz
Cache ⓘ	6 MB Intel® Smart Cache
Velocidade do barramento ⓘ	8 GT/s
TDP ⓘ	65 W

Informações complementares

Opções integradas disponíveis ⓘ	Não
Ficha técnica	Ver agora

Especificações de memória

Tamanho máximo de memória (de acordo com o tipo de memória) ⓘ	128 GB
Tipos de memória ⓘ	DDR4-2666
Nº máximo de canais de memória ⓘ	2
Largura de banda máxima da memória ⓘ	41.6 GB/s
Compatibilidade com memória ECC † ⓘ	Não

Gráficos de processador

Gráficos do processador † ⓘ	Gráficos UHD Intel® 630
Frequência da base gráfica ⓘ	350 MHz
Máxima frequência dinâmica da placa gráfica ⓘ	1.10 GHz
Quantidade máxima de memória gráfica de vídeo ⓘ	64 GB
Suporte para 4K ⓘ	Yes, at 60Hz
Resolução máxima (HDMI)‡ ⓘ	4096 x 2160@30Hz
Resolução máxima (DP)‡ ⓘ	4096 x 2304@60Hz
Resolução máxima (eDP - tela plana integrada)‡ ⓘ	4096 x 2304@60Hz
Suporte para DirectX* ⓘ	12
Suporte para OpenGL* ⓘ	4.5
Intel® Quick Sync Video ⓘ	Sim
Tecnologia Intel InTru 3D ⓘ	Sim
Tecnologia de Alta Definição Intel® Clear Video ⓘ	Sim
Intel® Clear Video Technology ⓘ	Sim
Nº de monitores aceitos †	3
ID do dispositivo	0x9BC8

Opções de expansão

Escalabilidade	1S Only
Revisão de PCI Express ⓘ	3.0
Configurações PCI Express † ⓘ	Up to 1x16, 2x8, 1x8+2x4

Handwritten marks: a checkmark and a circled '8'.

hEX

hEX is a five port gigabit ethernet router for locations where wireless connectivity is not required. The device has a USB 2.0 port. This new updated revision of the hEX brings several improvements in performance.

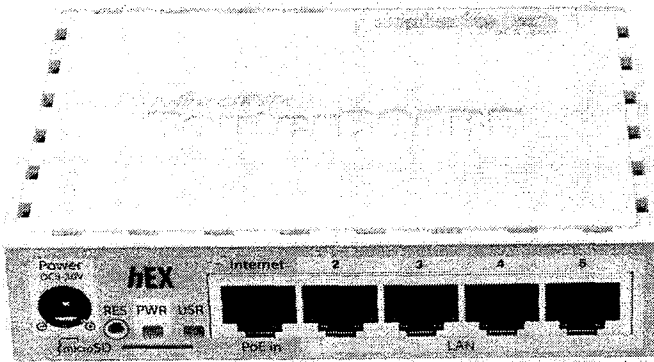

- hEX (revision 3)
- 880 MHz CPU, 2 cores and 4 threads
- 256 MB RAM
- microSD slot for "Dude Server" support
- Full size USB
- IPsec hardware acceleration ~450 Mbps
- Same form factor
- Same price

It is affordable, small and easy to use, but at the same time comes with a very powerful dual core 880MHz CPU and 256MB RAM, capable of all the advanced configurations that RouterOS supports. IPsec Hardware encryption (~450Mbps) and dude server package is supported, microSD slot on it also provides improved r/w speed for database storage on microSD card.

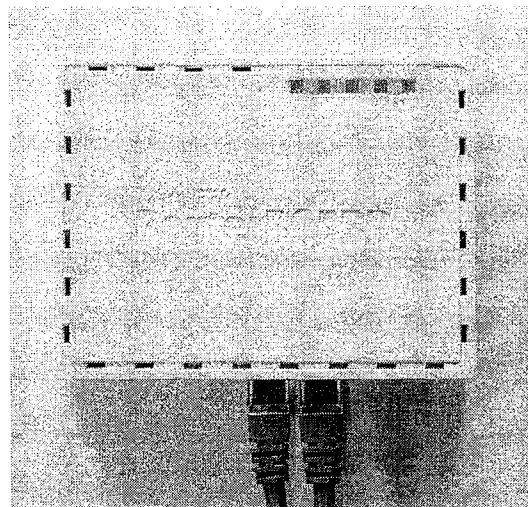
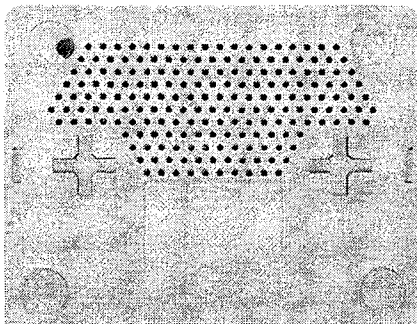

Performance comparison

Previous r2	64 byte	1518 byte	1400 byte
Bridging	396 Mbps	986 Mbps	986 Mbps
Routing	373 Mbps	986 Mbps	986 Mbps
AES-128	9 Mbps	52 Mbps	50 Mbps

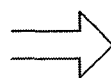

New r3	64 byte	1518 byte	1400 byte
Bridging	523 Mbps	1972 Mbps	1972 Mbps
Routing	530 Mbps	1972 Mbps	1972 Mbps
AES-128	21 Mbps	472 Mbps	450 Mbps

Specifications

Product code	RB750Gr3
CPU nominal frequency	880 MHz
CPU core count	2
Size of RAM	256 MB
10/100/1000 Ethernet ports	5
PoE in	Yes
Supported input voltage	8 - 30 V
PCB temperature monitor	Yes
Voltage Monitor	Yes
USB	Yes, type A 2.0
Hardware encryption	Yes
Dude server package support	Yes
Dimensions	113x89x28mm
License level	4
Operating System	RouterOS
CPU	MT7621A
Max Power consumption	5 W
Suggested price	\$59.95

Included



24V 0.38A Power adapter

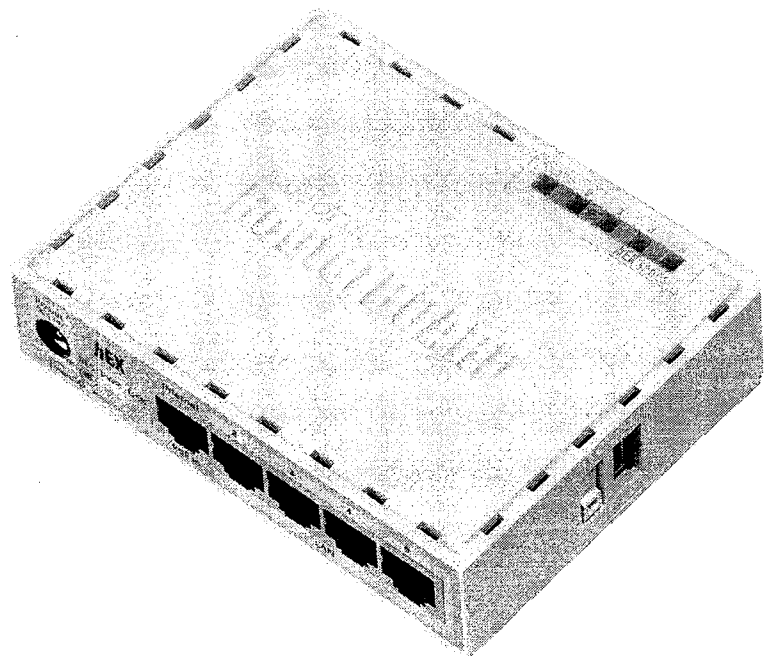

acer

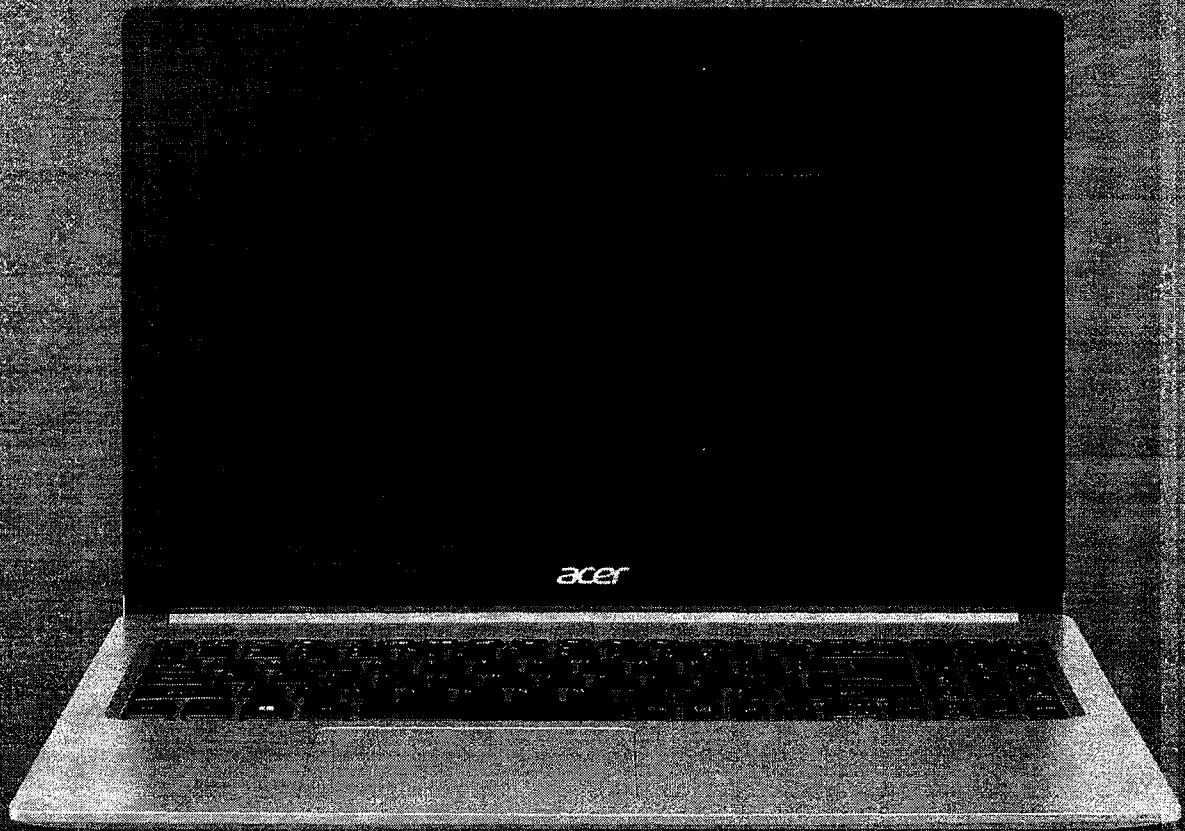

Aspire 5

A515-54G-52FY

Acer Aspire 5

- Processador Intel® Core™ i5 – 10210U – 10ª Geração
- Sistema Operacional Windows 11
- Tela 15.6" com resolução Full HD
- GPU Nvidia® GeForce® MX250 com 2 GB de memória dedicada GDDR5
- Design Premium com tampa em metal
- 512 GB de armazenamento SSD NVMe x4
- Habilitado para upgrade



Aluminum Top Cover



Precision Touchpad



Up to 2X Faster Wireless



Power-Off USB Charging



Windows 11

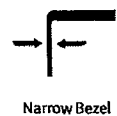

TrueHarmony™

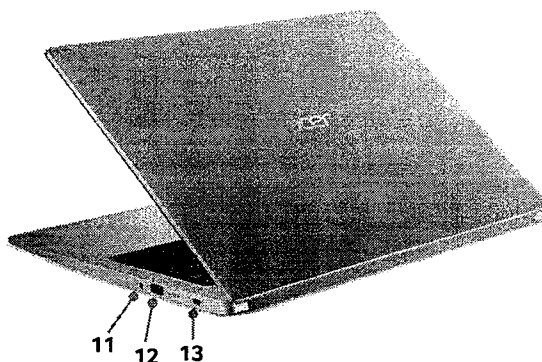
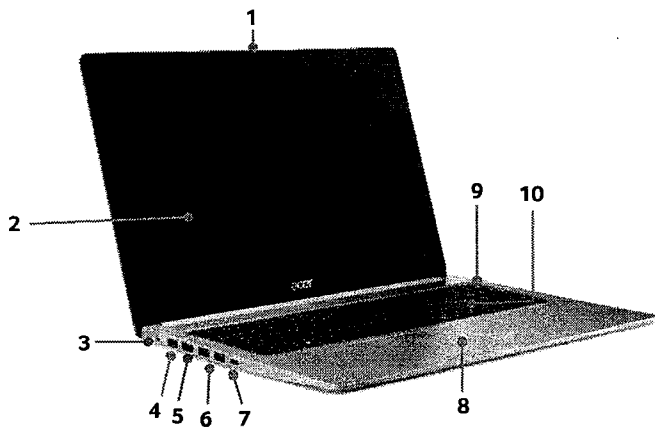

Vistas do Produto	1. Webcam 2. Tela de 15.6" 3. Entrada para fonte de alimentação 4. Porta RJ-45	5. Porta HDMI®1.4b 6. 2x Portas USB 3.2 Gen 1 (5Gbps) 7. Porta USB Type-C® 3.1 (5 Gbps)	8. Touchpad 9. Botão liga/desliga 10. Teclado	11. Entrada padrão combo para alto falante e microfone 12. Porta USB 2.0 13. Trava Kensington
Sistema Operacional^{1, 2}	Windows 11 Home 64-bits			
CPU	Intel® Core™ i5 – 10210U Quad Core (8 Threads) Frequência: 1.60 GHz até 4.20 GHz 6 MB Intel® Smart Cache			
Memória^{1, 3, 4, 5}	8 GB RAM DDR4 (4 GB Soldada + 4 GB Módulo) DDR4-2133Mhz Expansível até 20 GB			
Tela	15,6" LED com design ultrafino Panel: IPS Resolução: Full HD (1920x1080) Proporção 16:9 Taxa de Atualização: 60 Hz Tempo de resposta: 25" 27 ms Brilho: 250 nits Taxa de contraste: 800:1 Color gamut (NTSC): 45% Tecnologia Anti reflexo Acer ComfyView™			
Gráfico	NVIDIA® GeForce MX250 com 2GB de memória dedicada GDDR5. • Suporte às tecnologias NVIDIA® CUDA™, NVIDIA® PhysX™, PureVideo® HD, Microsoft® DirectX® 11.2 e 12, OpenGL® 4.4, OpenCL™ 1.1 e decodificação de vídeo acelerada por hardware. Gráficos UHD Intel® para processadores da 10ª geração com memória compartilhada com a memória RAM.			
Áudio	Dois alto-falantes estéreo • Tecnologia Acer TrueHarmony Gen 2 Microfone duplo • Tecnologia Acer Purified Voice • Compatível com Cortana com voz			
Armazenamento¹	512 GB SSD PCIe 3.0x4 NVMe (M.2 2280)			
Upgrade	Este modelo possui capacidade para a instalação e/ou melhorias de SSD e HDD: • Slot ocupado M.2 2280, compatível com unidades SSD PCIe 3.0 NVMe x2/x4 de até 512GB • Slot livre SATA 3, compatível com HDD ou SSD SATA 3 2.5" de até 2TB (Não acompanha o produto) Para maiores informações ligar para o número 0800-762-2237			
Webcam¹	Webcam HD com 1280 x 720 de resolução e Gravação de áudio e vídeo em 720p			
Wireless e Rede¹	Wireless (Wi-Fi): • Compatível com IEEE 802.11a/b/g/n/ac wireless LAN • Suporte a redes com frequência de 2.4 GHz e 5 GHz • Com tecnologia 2x2 MU-MIMO • Bluetooth® 5.0 LAN/Rede com fio: • Gigabit Ethernet, Wake on LAN Ready			
Segurança¹	Senhas para BIOS e HDD, Trava Kensington			
Dimensão e Peso⁶	Sem caixa: • 363,4 (L) x 250,5 (P) x 17,95 (A) mm • 1,8 kg			Com caixa: • 498 (L) x 310 (P) x 65 (A) mm • 2,72 kg
Alimentação e bateria^{7, 10}	Fonte de alimentação: • Adaptador AC Bivolt de 3 pinos (65W) com cabo certificação INMETRO Bateria: • Bateria de 4 células (Li-Ion) 48Wh Autonomia da bateria de até 8 horas ¹⁰ (depende das condições de uso)			
Teclado e Touchpad¹	Teclado: • Teclado numerico independente • Tipo membrana em português do Brasil padrão ABNT 2 • Atalho com função multimídia (Play/pause, parar, voltar, avançar, aumentar volume e diminuir volume) Touchpad: • Multi-gestual com dois botões • Certificação Microsoft Precision Touchpad			
Produto	Este produto não possui leitor de CD/DVD A CPU e GPU são soldadas na máquina			
Conteúdo da embalagem	Notebook Acer Aspire 5 Fonte carregadora do notebook Manual em português Termo de garantia			
Aplicativos¹¹	• Acer Collection • Quick Access • Acer Product Registration			
Garantia	1 Ano limitada			
Cor	Prata			
P/N	NX.HQPAL.005			
NCM	84713019			
UPC	195133140324			
EAN	4710886829355			

1. As especificações variam dependendo do modelo.

2. O software de 64 bits é necessário para aproveitar as vantagens do processamento de 64 bits.

3. A memória do sistema compartilhada pode ser alocada para suportar gráficos, dependendo do tamanho da memória do sistema e outros fatores. A memória real do sistema disponível para o sistema operacional será reduzida por qualquer memória usada pela solução gráfica e pelos recursos exigidos pelo ambiente operacional.

4. A velocidade da memória pode variar, dependendo da CPU, chipset ou memória instalada.

5. É necessário um sistema operacional de 64 bits para aproveitar o desempenho final de 4 GB ou mais de memória.

6. Todas as marcas e nomes de produtos mencionados aqui incluem marcas registradas de suas respectivas empresas e são usados exclusivamente para descrever ou identificar os produtos.

7. 1 GB é 1 bilhão de bytes, 1 TB é 1000 GB. A capacidade formatada real é menor e pode variar dependendo dos materiais pré-carregados e do ambiente operacional. O Acer Recovery Management usa uma parte da capacidade do disco rígido declarada como espaço de backup dedicado.

8. Pequenas variações nas dimensões do sistema são possíveis devido ao processo de fabricação.

9. O peso pode variar dependendo da configuração do produto, componentes do fornecedor, variabilidade de fabricação e opções selecionadas.

10. A vida útil da bateria listada é baseada no teste do modo de produtividade MobileMark 2014® com wireless ativado. Os detalhes dos testes MobileMark 2014® estão disponíveis em www.bapco.com. A avaliação da vida útil da bateria é apenas para fins de comparação.

A vida útil real da bateria varia de acordo com o modelo, configuração, aplicativo, configurações de gerenciamento de energia, condições operacionais e recursos usados. A capacidade máxima da bateria diminui com o tempo e uso.

11. O software incluído pode variar dependendo da configuração de hardware, sistema operacional e disponibilidade regional.

Em um esforço contínuo para melhorar a qualidade de nossos produtos, as informações neste documento estão sujeitas a alterações sem aviso prévio. As imagens mostradas são apenas representações de algumas das configurações disponíveis para este modelo. A disponibilidade pode variar dependendo da região.

Como um fenômeno conhecido em transistores de película fina (FTs), os materiais de cristal líquido (LCDs) geralmente exibem um pequeno número de pontos de descoloração, como os chamados "pixels não conformes". Este fenômeno é uma limitação da tecnologia LCD TFT, não um defeito do produto e, como tal, não é coberto pela garantia da Acer. © 2019. Todos os direitos reservados.

Microsoft e Windows são marcas registradas da Microsoft Corporation.

UltraBook, Celeron, Celeron Inside, Core Inside, Intel, Intel Logo, Intel Atom, Intel Atom Inside, Intel Core, Intel Inside, Intel Inside Logo, Intel vPro, Itanium, Itanium Inside, Pentium, Pentium Inside, vPro Inside, Xeon, Xeon Phi, Xeon Inside e Intel Optane são marcas comerciais da Intel Corporation ou de suas subsidiárias nos EUA e/ou em outros países.

Sobre Acer:

Fundada em 1976, a Acer é agora uma das principais empresas de TI do mundo e está presente em mais de 160 países. A missão que a Acer se propôs no futuro, ela se concentra em permitir que o mundo em que hardware, software e serviços se fundam entre si para abrir novas possibilidades para consumidores e empresas. Desde tecnologias orientadas a serviços até a Internet das coisas, jogos e realidade virtual, os 7.000 funcionários da Acer se dedicam à pesquisa, design, marketing, venda e suporte de produtos e soluções que quebram barreiras entre pessoas e tecnologia. Por favor, visite www.acer.com para mais informações.

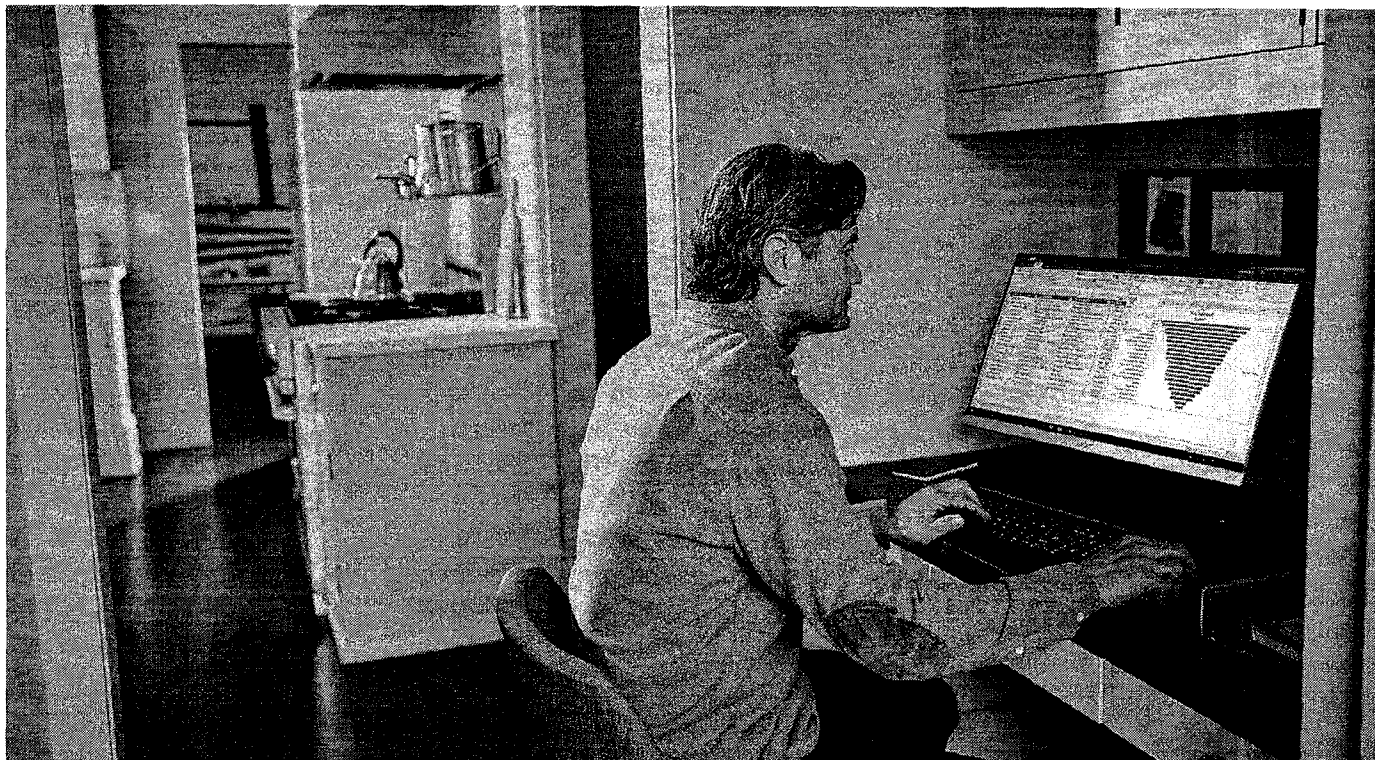

Office Home & Business 2019

Microsoft Corporation

- Compra avulsa para um PC ou Mac
- Versões clássicas de 2019 dos aplicativos Word, Excel, PowerPoint e Outlook
- Suporte da Microsoft incluído por 60 dias, sem custo adicional
- Licenciado para uso comercial e doméstico

Todos os idiomas incluídos. Compatível com Windows 10 ou macOS*

*Para ver as versões compatíveis do Windows 10 e do macOS e outros requisitos de recurso, acesse office.com/systemrequirements.

R\$1.989,00

[Comprar agora](#)

[Visão geral](#)

[Requisitos](#)

[FAQ](#)